

TARIFS  
PUBLICS HT  
2024



L'INNOVATION  
*au service des piscines*



FABRIQU   
EN FRANCE





## Fabricant innovant

« L'INNOVATION EST L'ADN DE L'ENTREPRISE ABPOOL »

À l'écoute constante des contraintes et problématiques des utilisateurs et des installateurs, ABPool recherche des solutions et multiplie les innovations.

ABPool s'engage sur la qualité de ses produits, développés et fabriqués en France, avec plus de 25 brevets français, européens et mondiaux.

ABPool s'investit au quotidien pour apporter un service fiable et performant à ses clients.

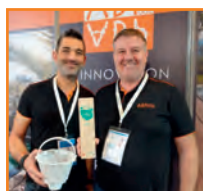

En 2022 ABPool recoit le Premier prix de l'innovation pour le panier universel pour skimmer ISI-SKIM et a été nommée pour le rail d'accrochage de liner Hung & Jonc.

**CONTACTEZ-NOUS**

04 75 68 59 16 / [contact@abpool.fr](mailto:contact@abpool.fr)



[www.abpool.fr](http://www.abpool.fr)



## NOUVEAUTÉS 2024



Couleurs TOP-COVER

P.20



Caillebotis PVC à draper

P.21

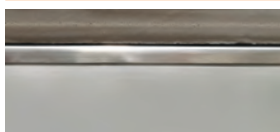

Joncs de blocage et Rails hung

P.28



Couverture de piscine liquide

P.33



Poche filtrante lavable

P.34



Habillage pompes à chaleur

P.38

# S o m m a i r e

P.5 à 10

## ISI-MIROIR

- GOULOTTES
- OPTIONS
- FINITIONS
- COFFRETS ÉLECTRIQUES

P.11 à 13

## KNIV'O

- OPTIONS
- ACCESSOIRES

P.14 à 25

## TOP-COVER

- CAILLEBOTIS **NOUVEAUTÉS**
- MARGELLES
- HABILLAGES GOULOTTES **NOUVEAUTÉS**
- BANC
- ESCALIER
- AXESS

P.26 à 30

## ISI-LINE

- JONCS DE BLOCAGE LINER **NOUVEAUTÉ**
- RAILS HUNG ALU **NOUVEAUTÉ**
- RAILS HUNG PVC **NOUVEAUTÉ**

P.31 à 38

## ÉQUIPEMENTS

- ISI'O
- HEAT COVER **NOUVEAUTÉ**
- ISI-SKIM / POCHE FILTRANTE LAVABLE **NOUVEAUTÉ**
- VOLET DE SKIMMER
- ATTRAP'SKIM
- ISI-LEVEL
- ISI-EXTRACT
- CRÉPINES INOX
- FIN'O
- CHARIOT DÉVIDOIR
- HABILLAGE PAC **NOUVEAUTÉ**

P.39 à 40

## ISI-PROTECT

- RÉNOVATION
- PROTECTION

P.41 à 50

## FICHES DE FABRICATION / DOCUMENTS

- ISI-MIROIR
- TOP-COVER
- OUVERTURE DE COMPTE
- LIVRAISON

**FRANCO à partir de 1 000 € HT NET** selon nos CGV pour des livraisons en France  
Exceptions : Produits gamme ISI-MIROIR, gamme TOP-COVER et gamme KNIV'O.  
Pour tout montant inférieur à 1 000 € HT NET, les frais de ports seront déterminés en fonction de chaque commande. Franco hors Corse et passage des îles.





**ISI-MIROIR**

**+ de 500** piscines équipées avec ISI-MIROIR

## Systemes de goulottes

- Goulotte ISI-MIROIR
- Options
- Finitions
- Coffrets électriques



**FABRIQUÉ  
EN FRANCE**



# ISI-MIROIR® Unique sur le marché

Les travaux

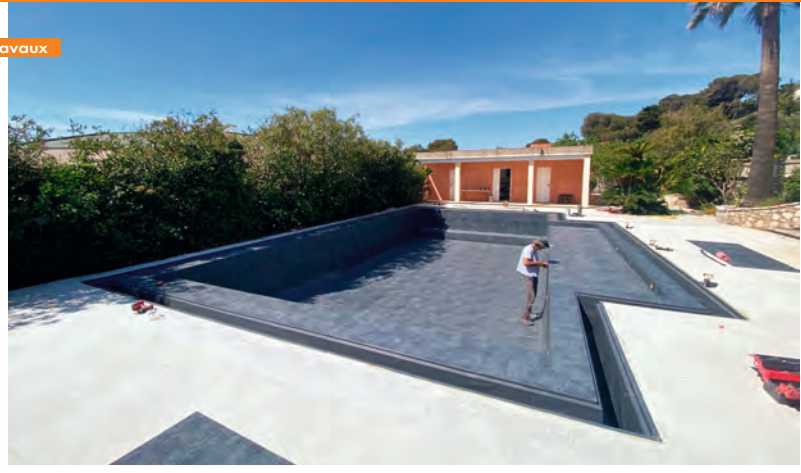

Le résultat



Les travaux



Le résultat





## Systemes de goulotte **sans** bac tampon

Le débordement sur les 4 côtés, l'eau recouvrant les margelles sont les secrets de l'esthétique incomparable des piscines miroir.

ISI-MIROIR offre une élégance sur-mesure sans contrainte d'installation un seul élément modulaire suffit.

Création ou rénovation, terrasse bois ou pierre, la technique ISI-MIROIR s'adapte à toutes les structures, rectangles ou carrées.

Le système de rattrapage des niveaux ISI-LEVEL, permet une installation simple et rapide.

Montage réalisable par deux personnes en une demi-journée.

Unique sur le marché, ce système complet de débordement à effet miroir, permet une optimisation des coûts par rapport aux installations classiques.



- S'adapte à toutes les structures, rectangles ou carrées
- Installation simple et rapide

Conforme aux normes européennes 2016  
Développé en partenariat avec le CSTB et le centre de formation aux métiers de la piscine de Pierrelatte.

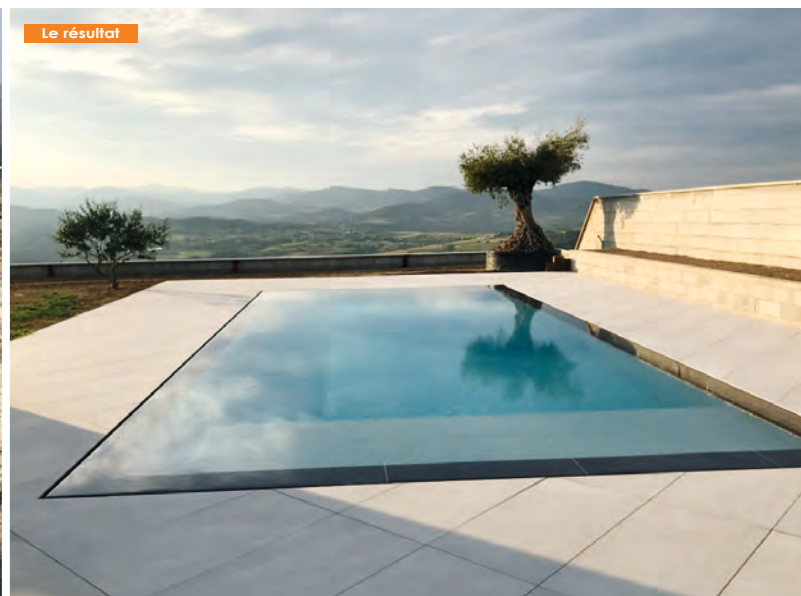
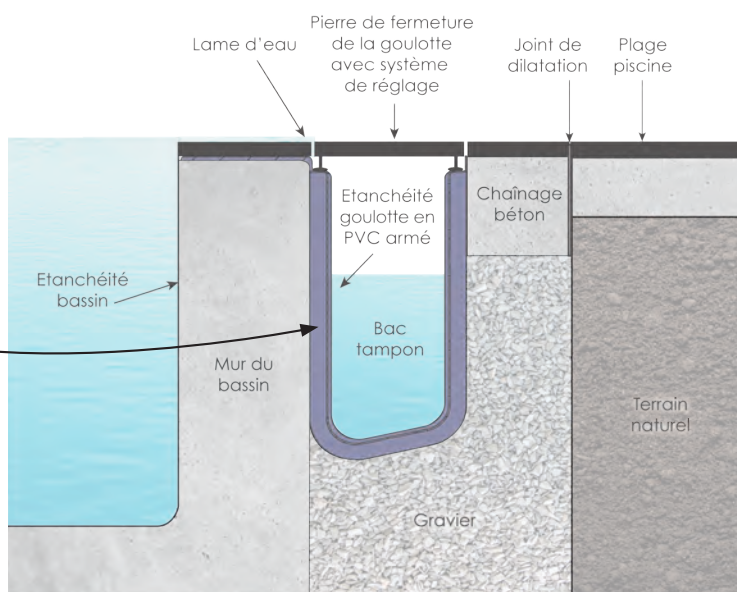

## Goulotte classique



**G03**  
Goulotte  
ISI-MIROIR

Goulotte PP noire  
75 cm

**124 € HT**  
l'unité

## Goulotte d'angle



**G05**  
Goulotte  
d'angle

Goulotte PP noire  
d'angle 90°

**321 € HT**  
l'angle

## Livraison

	<p><b>E01</b> Emballage</p>	<p>Forfait emballage</p>	<p><b>150 € HT</b> prix net</p>
	<p><b>T01</b> Livraison</p>	<p>Forfait France ISI-MIROIR* par camion porteur 19 T (Suppléments pour corse et passage des îles)  *Tarif forfaitaire uniquement pour la gamme ISI.MIROIR (P.8,9,10). Autres tarifs de livraison suivant commande.</p>	<p><b>450 € HT</b> prix net</p>
	<p><b>TPP</b> Livraison</p>	<p>Plus value petit porteur</p>	<p>Sur devis</p>



## Les indispensables

	<p><b>K03</b> Kit installation</p>	<ul style="list-style-type: none"> <li>• Rivets à frapper</li> <li>• Kit aspirations</li> <li>• Kit trop plein</li> <li>• Kit vidange</li> <li>• Traversées de parois</li> <li>• Plaque de fermeture chantier</li> <li>• Kit ancrages béton</li> <li>• Rivets clip assemblage goulotte</li> </ul>	<p><b>47 € HT</b> le ml Calcul : Périmètre intérieur de la piscine + 2 m</p>
	<p><b>K04</b> Support</p>	<p>Supports réglables en H</p> <p>Nbr supports = <math>\frac{2L+2l+Z}{a} + 4</math> angles</p> <p>L = longueur intérieur de la piscine, l = largeur intérieur de la piscine, a = longueur pierre habillage goulotte</p>	<p><b>22 € HT</b> l'unité</p>

## Habillage galets

	<p>Grille PEHD <b>EF11-B</b> Blanc <b>EF12-N</b> Noir</p>	<p>Grille d'habillage goulotte pour une finition galets 1500 x 265 mm</p> <p>*Le prix n'inclut pas la fourniture des galets ou graviers d'habillage</p> 	<p><b>83,40 € HT*</b> 1,5 m</p>
---	---	--	-------------------------------------



## Régulations de niveaux

 	<p><b>R01</b> Régulation 5 sondes</p>	<p>Coffret de régulation sonde de régulation 5 sondes ISI-MIROIR (câble 15 m)</p>	<p><b>1183 € HT</b> l'unité</p>
	<p><b>EP16</b> Coffret régulation 3 pompes</p>	<p>Filtration 3 pompes monophasées (3 horloges), régulation 5 sondes ISI.MIROIR Projo 300 VA sans électrovanne</p>	<p><b>1872 € HT</b> l'unité</p>
	<p><b>EP17</b> Coffret régulation 2 pompes</p>	<p>Filtration 2 pompes monophasées (2 horloges), régulation 5 sondes ISI.MIROIR Projo 300 VA sans électrovanne</p>	<p><b>1816 € HT</b> l'unité</p>
	<p><b>EP30</b> Départ protégé asservi</p>	<p>Permet de connecter un équipement à asservir (traitement, PAC, ...)</p>	<p><b>55 € HT</b> l'unité <b>Sur commande</b></p>
	<p><b>EP31</b> Option asservissement volet</p>	<p>Arrêt de la pompe de gavage quand le volet est fermé. Coffrets blueswim EP16 C, EP17 C et R01 non compatibles.</p>	<p><b>82 € HT</b> l'unité <b>Sur commande</b></p>
	<p><b>EP32</b> Transformateur</p>	<p>230/24VCC - 10 VA</p>	<p><b>65 € HT</b> l'unité</p>

## Réglage de l'arase

	<b>N01</b> ISI-LEVEL	Système de réglage de la ligne d'eau	<b>109 € HT</b> l'unité de 2,5 m Hors transport
---	-------------------------	--------------------------------------	---

## Supports réglables

	<b>KE20</b> Support Omega inox	Support réglable Oméga à installer avant les margelles en inox 316L	<b>42 € HT</b> l'unité
	<b>KE21</b> Support d'angle Omega inox	Support réglable Oméga d'angle à installer avant les margelles en inox 316L	<b>156 € HT</b> l'unité
	<b>KE13</b>	Support réglable en alu Longueur jusqu'à 35 cm	<b>52 € HT</b> l'unité
	<b>KE14</b>	Angle support réglable en alu	<b>60 € HT</b> l'unité
	<b>KE15</b>	Support réglable en inox avec système de blocage des caillebotis	<b>62 € HT</b> l'unité
	<b>KE16</b>	Angle support réglable en inox avec système de blocage des caillebotis	<b>71 € HT</b> l'unité

## Tôles colaminées

	<b>KE03</b> Cornière béton	Pour étanchéité béton en tôle colaminée longueur 2 m	<b>23 € HT</b> l'unité
	<b>KE01</b> Cornière tôle colaminée	Remplace la colle néoprène pour le montage du PVC armé dans la goulotte - longueur 2 m	<b>23 € HT</b> l'unité

## Personnalisation ISI-MIROIR

	<b>G010</b> Goulotte d'angle sur mesure	Goulotte PP noire angle sur mesure	<b>442 € HT</b> l'unité
	<b>K130</b> Kit fermeture	Kit de 2 plaques de fermeture côté goulotte, nécessaire pour l'installation d'ISI-MIROIR sur 1,2 ou 3 côtés du bassin	<b>103 € HT</b> l'unité
	<b>K131</b> Découpe goulotte NCC	Adaptation de la hauteur d'une goulotte pour la NCC	<b>114 € HT</b> l'unité
	<b>K141</b> Traversée de parois Ø 125	Traversée de parois Ø 125 + bride pour écoulement gravitaire débit max 15 m³/h	<b>173 € HT</b> l'unité
	<b>KV01</b> Bouchon étanche	Bouchon PVC à coller Ø 50 avec presse-étoupe	<b>22 € HT</b> l'unité
	<b>KM01</b> Maquette ISI-MIROIR		<b>410 € HT</b> prix net





# KNIV'O

## Caniveau pour piscines avec bac tampon

- KNIV'O
- Options
- Accessoires





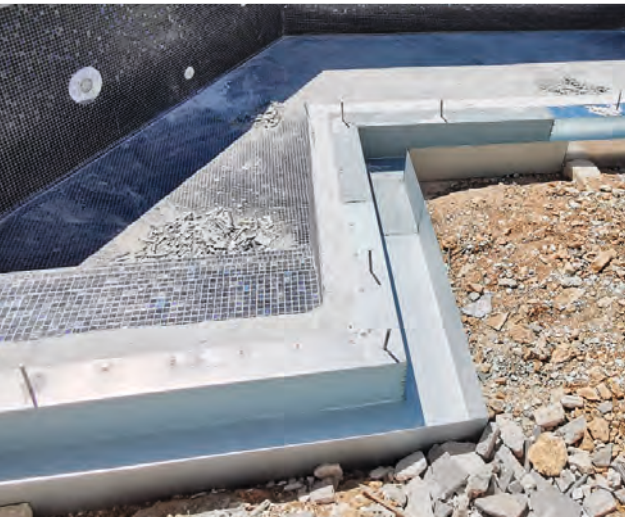



## Caniveau pour piscines avec bac tampon

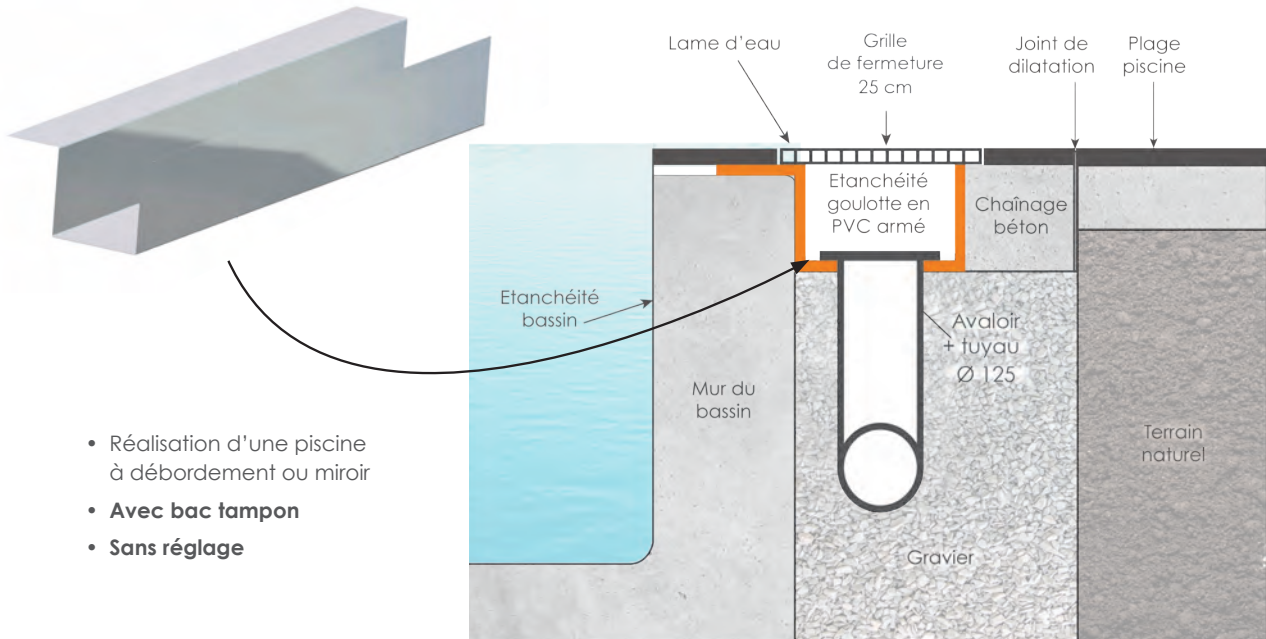















- Réalisation d'une piscine à débordement ou miroir
- Avec bac tampon
- Sans réglage

⇒ Conçu pour une pose simple, KNIV'O permet de réaliser facilement des piscines miroir avec un bac tampon déporté et des piscines mixtes : miroir et débordement ou débordement sur plusieurs côtés.

	<b>KN01</b> Caniveau	Caniveau en acier galvanisé 1,5 m	<b>156 € HT</b> Soit 104 € HT le ml
	<b>KN02</b> Caniveau d'angle	Caniveau en acier galvanisé angle 90° non assemblé	<b>368 € HT</b> l'angle
	<b>KN03</b> Caniveau avec avaloir	Caniveau + avaloir Ø 125	<b>278 € HT</b> l'unité
	<b>KN04</b> Kit de fermeture	Kit fermeture KNIV'O	<b>99 € HT</b> le kit
	<b>KE22</b> Support Omega inox	Support réglable Oméga à installer avant les margelles en inox 316L	<b>36 € HT</b> l'unité
	<b>KE23</b> Support d'angle Omega inox	Support réglable Oméga d'angle à installer avant les margelles en inox 316L	<b>146 € HT</b> l'unité
	<b>KV02</b> Support de fermeture	Spécial pour fermeture de bac tampon avec TOP-COVER. Livré avec joints et visserie.	<b>58 € HT</b> l'unité

Frais d'emballage et de transport en supplément

	Taille en cm	45 x 90	60 x 90	100 x 100	30 x 120	60 x 120	Margelles	Banc & Escalier
Beige		●				●	●	●
Gris clair		●				●	●	●
Anthracite			●			●	●	●
Travertin			●			●	●	●
Noir						●	●	●
Béton ciré			●			●	●	●
Granito			●			●	●	●
Ocre				●				
Bleue				●				
Motif gris				●				
Bois					●		●	●
<b>NOUVEAUTÉ</b> Bois bateau beige					●		●	●
<b>NOUVEAUTÉ</b> Bois bateau gris					●		●	●
<b>NOUVEAUTÉ</b> Bois bateau marron					●		●	●





# TOP·COVER

Toute une gamme  
⇒ **en grès cérame antidérapant**

- Caillebotis **NOUVELLES COULEURS**
- Margelles
- Habillages goulottes **NOUVEAUTÉ**
- Banc
- Escalier
- Axess





# TOP-COVER Une gamme complète







## Caillebotis pour volet immergé

Conforme à la norme NF P90-308

- Conforme à la norme NF P90-308
- Habillage de couverture automatique immergée classique, sous plage ou en fond de bassin
- Se substitue aux caillebotis en PVC, en bois ou à draper
- Stable par son poids, il ne flotte pas
- Antidérapant, classes A+B+C et R11

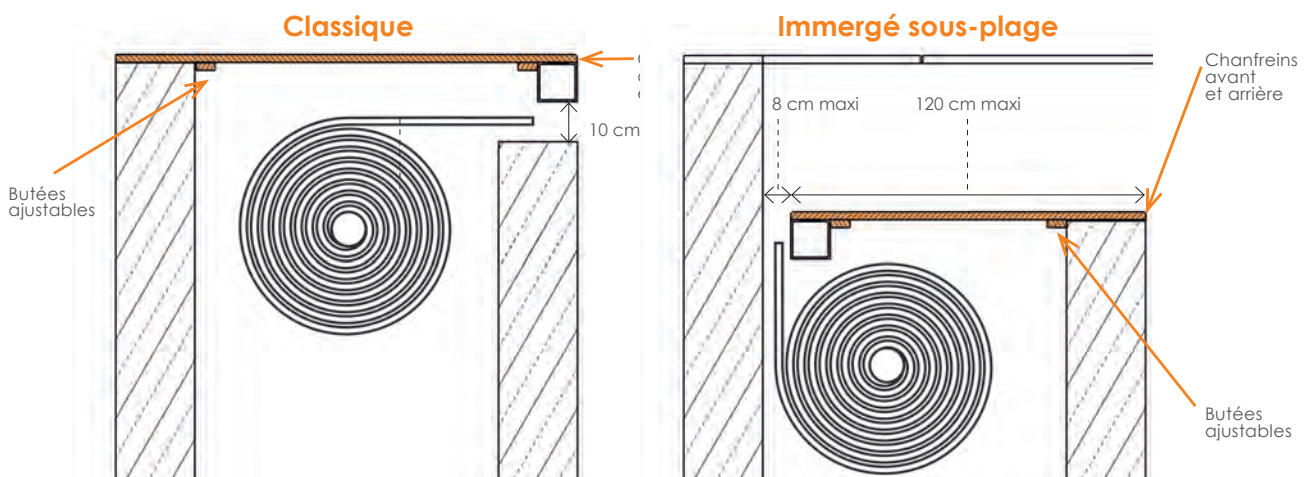



# TOP-COVER Une gamme complète

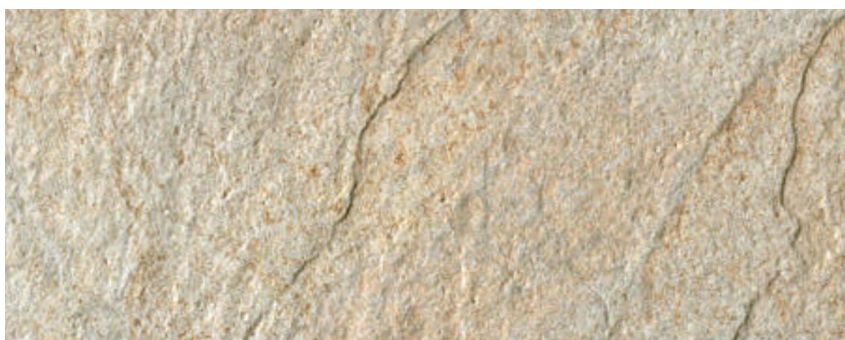

## Beige

Tarif à la plaque / Transport en supplément

Dimensions caillebois	Standard	Sur mesure
45 x 90 cm	110 € HT	131 € HT
60 x 120 cm	198 € HT	219 € HT

Coût par largeur de bassin <i>Transport en supplément</i>		Standard			Sur mesure		
		3 m	4 m	5 m	3 m	4 m	5 m
	90 cm	770 € HT	990 € HT	1 320 € HT	917 € HT	1 179 € HT	1 572 € HT
120 cm	1 188 € HT	1 386 € HT	1 782 € HT	1 314 € HT	1 533 € HT	1 971 € HT	



## Gris clair

Tarif à la plaque / Transport en supplément

Dimensions caillebois	Standard	Sur mesure
45 x 90 cm	110 € HT	131 € HT
60 x 120 cm	198 € HT	219 € HT

Coût par largeur de bassin <i>Transport en supplément</i>		Standard			Sur mesure		
		3 m	4 m	5 m	3 m	4 m	5 m
	90 cm	770 € HT	990 € HT	1 320 € HT	917 € HT	1 179 € HT	1 572 € HT
120 cm	1 188 € HT	1 386 € HT	1 782 € HT	1 314 € HT	1 533 € HT	1 971 € HT	



## Anthracite

Tarif à la plaque / Transport en supplément

Dimensions caillebois	Standard	Sur mesure
<b>NOUVEAUTÉ</b> 60 x 90 cm	154 € HT	184 € HT
60 x 120 cm	198 € HT	219 € HT

Coût par largeur de bassin <i>Transport en supplément</i>		Standard			Sur mesure		
		3 m	4 m	5 m	3 m	4 m	5 m
	90 cm	924 € HT	1 078 € HT	1 386 € HT	1 104 € HT	1 288 € HT	1 656 € HT
120 cm	1 188 € HT	1 386 € HT	1 782 € HT	1 314 € HT	1 533 € HT	1 971 € HT	

# Caillebotis TOP-COVER



## Travertin

Tarif à la plaque / Transport en supplément

Dimensions caillebotis	Standard	Sur mesure
60 x 90 cm	154 € HT	184 € HT
60 x 120 cm	198 € HT	219 € HT

Coût par largeur de bassin Transport en supplément		Standard			Sur mesure		
		3 m	4 m	5 m	3 m	4 m	5 m
	90 cm	924 € HT	1 078 € HT	1 386 € HT	1 104 € HT	1 288 € HT	1 656 € HT
	120 cm	1 188 € HT	1 386 € HT	1 782 € HT	1 314 € HT	1 533 € HT	1 971 € HT

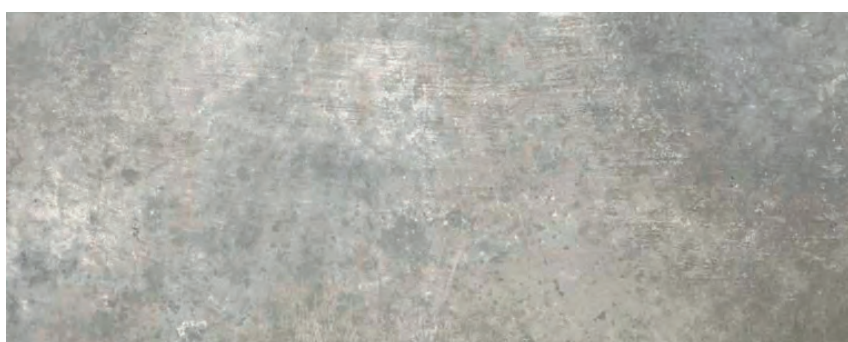

## Béton ciré

Tarif à la plaque / Transport en supplément

Dimensions caillebotis	Standard	Sur mesure
<b>NOUVEAUTÉ</b> 60 x 90 cm	154 € HT	184 € HT
60 x 120 cm	198 € HT	219 € HT

Coût par largeur de bassin Transport en supplément		Standard			Sur mesure		
		3 m	4 m	5 m	3 m	4 m	5 m
	90 cm	924 € HT	1 078 € HT	1 386 € HT	1 104 € HT	1 288 € HT	1 656 € HT
	120 cm	1 188 € HT	1 386 € HT	1 782 € HT	1 314 € HT	1 533 € HT	1 971 € HT



## Granito

Tarif à la plaque / Transport en supplément

Dimensions caillebotis	Standard	Sur mesure
<b>NOUVEAUTÉ</b> 60 x 90 cm	154 € HT	184 € HT
60 x 120 cm	198 € HT	219 € HT

Coût par largeur de bassin Transport en supplément		Standard			Sur mesure		
		3 m	4 m	5 m	3 m	4 m	5 m
	90 cm	924 € HT	1 078 € HT	1 386 € HT	1 104 € HT	1 288 € HT	1 656 € HT
	120 cm	1 188 € HT	1 386 € HT	1 782 € HT	1 314 € HT	1 533 € HT	1 971 € HT

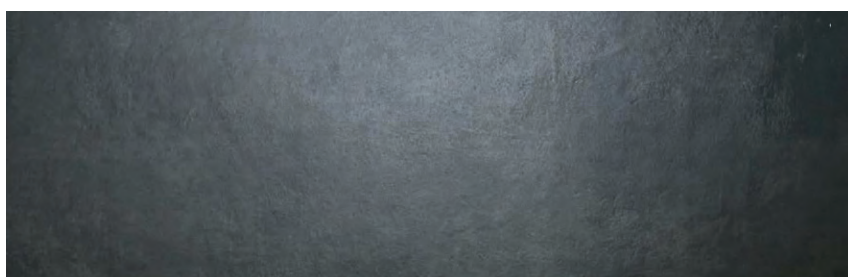

## Noir

Tarif à la plaque / Transport en supplément

Dimensions caillebotis	Standard	Sur mesure
60 x 120 cm	245 € HT	271 € HT

Coût par largeur de bassin Transport en supplément		Standard			Sur mesure		
		3 m	4 m	5 m	3 m	4 m	5 m
	120 cm	1 470 € HT	1 715 € HT	2 205 € HT	1 626 € HT	1 897 € HT	2 439 € HT



# TOP-COVER Effet bois

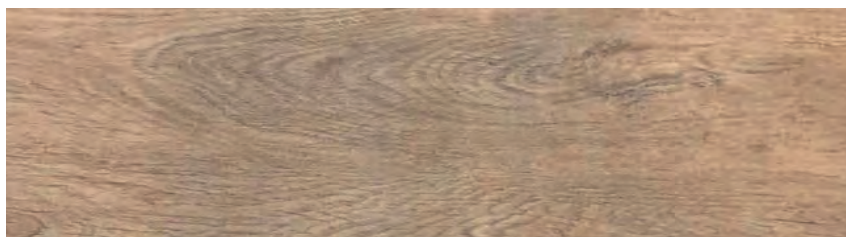

Coût par largeur de bassin <i>Transport en supplément</i>	120 cm	Standard			Sur mesure		
		3 m	4 m	5 m	3 m	4 m	5 m
		1 144 € HT	1 456 € HT	1 768 € HT	1 375 € HT	1 750 € HT	2 125 € HT

Bois		
Tarif à la plaque / Transport en supplément		
Dimensions caillebotis	Standard	Sur mesure
30 x 120 cm	104 € HT	125 € HT



Disponible 1<sup>er</sup> trimestre 2024  
**NOUVEAUTÉ**

Coût par largeur de bassin <i>Transport en supplément</i>	120 cm	Standard			Sur mesure		
		3 m	4 m	5 m	3 m	4 m	5 m
		1 144 € HT	1 456 € HT	1 768 € HT	1 375 € HT	1 750 € HT	2 125 € HT

Bois bateau beige		
Tarif à la plaque / Transport en supplément		
Dimensions caillebotis	Standard	Sur mesure
30 x 120 cm	104 € HT	125 € HT



Disponible 1<sup>er</sup> trimestre 2024  
**NOUVEAUTÉ**

Coût par largeur de bassin <i>Transport en supplément</i>	120 cm	Standard			Sur mesure		
		3 m	4 m	5 m	3 m	4 m	5 m
		1 144 € HT	1 456 € HT	1 768 € HT	1 375 € HT	1 750 € HT	2 125 € HT

Bois bateau gris		
Tarif à la plaque / Transport en supplément		
Dimensions caillebotis	Standard	Sur mesure
30 x 120 cm	104 € HT	125 € HT

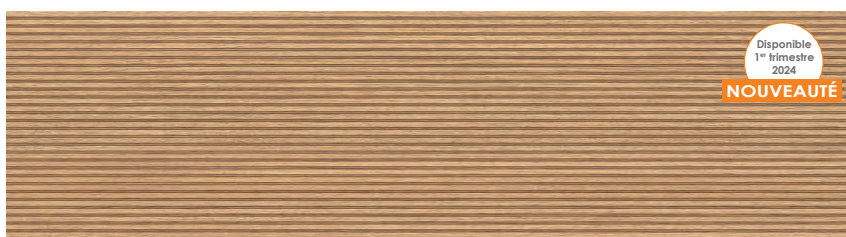

Disponible 1<sup>er</sup> trimestre 2024  
**NOUVEAUTÉ**

Coût par largeur de bassin <i>Transport en supplément</i>	120 cm	Standard			Sur mesure		
		3 m	4 m	5 m	3 m	4 m	5 m
		1 144 € HT	1 456 € HT	1 768 € HT	1 375 € HT	1 750 € HT	2 125 € HT

Bois bateau marron		
Tarif à la plaque / Transport en supplément		
Dimensions caillebotis	Standard	Sur mesure
30 x 120 cm	104 € HT	125 € HT

## ACCESSOIRES ET LIVRAISON POUR L'ENSEMBLE DE LA GAMME

### ACCESSOIRES



**TC10 Butée réglable**  
20 € HT l'unité



**KV02 Support de fermeture bac tampon**  
Livré avec joints et visserie 58 € HT l'unité

Tolérance de fabrication + ou - 2 mm  
Les dimensions indiquées par rapport aux dimensions réelles des pierres peuvent varier en longueur et en largeur de + ou - 6 mm

# Couleurs tendance TOP-COVER



## Ocre

Tarif à la plaque / Transport en supplément

Dimensions caillebotis	Standard	Sur mesure
100 x 100 cm	331 € HT	356 € HT

Coût par largeur de bassin Transport en supplément	100 cm	Standard			Sur mesure		
		3 m	4 m	5 m	3 m	4 m	5 m
		993 € HT	1 324 € HT	1 655 € HT	1 068 € HT	1 424 € HT	1 780 € HT



## Bleue

Tarif à la plaque / Transport en supplément

Dimensions caillebotis	Standard	Sur mesure
100 x 100 cm	331 € HT	356 € HT

Coût par largeur de bassin Transport en supplément	100 cm	Standard			Sur mesure		
		3 m	4 m	5 m	3 m	4 m	5 m
		993 € HT	1 324 € HT	1 655 € HT	1 068 € HT	1 424 € HT	1 780 € HT



## Motif gris

Tarif à la plaque / Transport en supplément

Dimensions caillebotis	Standard	Compte tenu du motif la plaque ne peut pas être coupée sur sa longueur.
100 x 100 cm	331 € HT	

Coût par largeur de bassin Transport en supplément	100 cm	Standard		
		3 m	4 m	5 m
		993 € HT	1 324 € HT	1 655 € HT

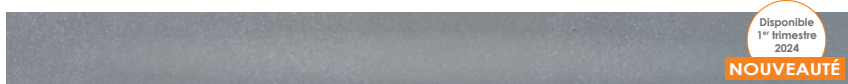
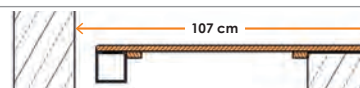

Disponible 1<sup>er</sup> trimestre 2024  
**NOUVEAUTÉ**

## PVC à draper

Tarif à la plaque / Transport en supplément

Dimensions caillebotis	Standard	Sur mesure
100 x 99,5 cm max		450 € HT

Coût par largeur de bassin Transport en supplément	100 cm	Sur mesure		
		3 m	4 m	5 m
		1 350 € HT	1 800 € HT	2 250 € HT

### LIVRAISON

**T10** : Livraison camion porteur  
19 T - France TOP-COVER  
(Suppléments pour corse et passage des îles) **135 € HT** prix net

**TPP** : Plus value livraison petit porteur sur devis



# TOP-COVER Margelles



## Margelles, sur mesure

Sur mesure Largeur 29 cm max	Beige	Gris clair	Anthracite	Travertin	Béton ciré	Noir	Bois	La plaque
Longueur 60 cm	MG60B	MG60GC	MG60GA	MG60T	MG60BC	MG60N		46 € HT
Longueur 120 cm	MG120B	MG120GC	MG120GA	MG120T	MG120BC		MG120BO	92 € HT

Transport en supplément

## Colle pour margelles

Colle époxy tri-composants spécialement adaptée au collage des margelles sur du PVC armé. Peut être également utilisée pour coller des margelles ou différents carreaux sur une surface béton.

Consommation colle : 1,9 kg/m<sup>2</sup> et par mm d'épaisseur



Colle margelles Épaisseur de collage jusqu'à 5 mm	Colle margelles de rattrapage Épaisseur de collage jusqu'à 10 mm	Primaire d'accrochage
<b>CMG5</b>	<b>CMG10</b>	<b>PMG</b>
<b>108 € HT</b> le pot de 5 Kg	<b>143 € HT</b> le pot de 5 Kg	<b>42 € HT</b> le bidon de 1 L

Transport en supplément

# Habillages Goulottes TOP-COVER



## Pierres pour l'habillage des goulottes ISI-MIROIR, largeur 25 cm



Largeur 25 cm	Beige	Gris clair	Anthracite	Travertin	Béton ciré	Noir	Bois	La plaque
Longueur 60 cm	HA60B	HA60GC	HA60GA	HA60T	HA60BC	HA60N		46 € HT
Longueur 120 cm	HA120B	HA120GC	HA120GA	HA120T	HA120BC		HA120BO	92 € HT

Transport en supplément

Plus value découpe, usinage et livraison pour Margelles et Habillages	
ES09 : Plus value découpe à 45°- la paire (Découpe de deux pierres, hors fourniture des pierres)	60 € HT la pierre
ES07 : Plus value usinage pan coupé 5 mm (1 côté)	18 € HT la pierre





## Banc immergé

- Conforme à la norme NF P90-308
- Prix 2024 en baisse
- Évite la création d'un bac volet maçonné
- Convient pour tous types de structures de piscines, toutes marques de volets, tous types d'étanchéités et toutes les tailles de bassins
- Installation simple en deux heures à deux personnes, en construction ou en rénovation
- Répond aux normes de sécurité piscine
- Structure en inox 316 L
- Simplifie la pose des revêtements de la piscine
- Existe en plusieurs hauteurs et 7 coloris

Structure inox - Habillage grès cérame

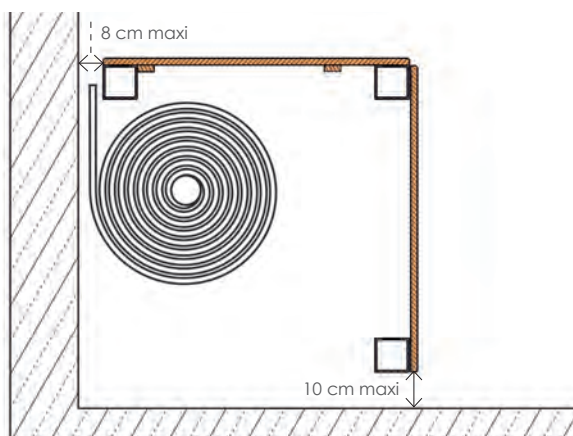

Baisse du coût de construction, chiffrage simple pour réaliser un devis

	LARGEUR BASSIN	3 m	3,5 m	4 m	4,5 m	5 m	5,5 m	6 m
Sans habillage	Hauteur 90 cm Structure sans habillage grès cérame	1 983 € HT	2 834 € HT	2 883 € HT	2 982 € HT	3 094 € HT	3 598 € HT	3 647 € HT
	Hauteur 120 cm Structure sans habillage grès cérame	2 136 € HT	2 987 € HT	3 036 € HT	3 135 € HT	3 248 € HT	3 751 € HT	3 983 € HT
Avec habillage	Hauteur 90 cm Structure + habillage grès cérame	2 999 € HT	3 996 € HT	4 190 € HT	4 578 € HT	4 837 € HT	5 485 € HT	5 679 € HT
	Hauteur 120 cm Structure + habillage grès cérame	3 634 € HT	4 437 € HT	4 758 € HT	5 079 € HT	5 464 € HT	6 240 € HT	6 560 € HT
	Option étanchéité Liner	58 € HT						
	Option pièces à sceller	388 € HT						
<b>Emballage et transport</b>								
	Frais d'emballage	70 € HT <i>prix net</i>						
	Livraison semi-remorque*	347 € HT			410 € HT			
TPP : Plus value livraison petit porteur sur devis								

\* Suppléments pour Corse et passage des îles.

Pour que la garantie ne soit pas exclue lorsque le Banc TOP-COVER est installé dans une piscine équipée d'un électrolyseur, celle-ci doit être équipée également d'un pool-terre avec une valeur de résistance de terre < 20 ohms.



## Escalier structure inox

- Conforme à la norme NF EN 16582-1
- Prix 2024 en baisse
- Escalier périphérique grès cérame
- Remplace facilement une échelle
- Vient en complément d'un coffre volet immergé
- Utilisable en neuf ou en rénovation
- S'installe sur étanchéité liner, PVCA, carrelage
- Se fixe en paroi ou sur arase
- Structure en inox 316 L
- Limite les travaux pour créer un escalier
- Baisse le prix de l'étanchéité
- Ne nécessite pas de maçonnerie
- Existe en plusieurs hauteurs et 7 coloris



Escalier + banc

	HAUTEUR	60 cm	90 cm	120 cm	150 cm
Sans marche	Largeur 90 cm Structure sans marche grès cérame	1 188 € HT	1 874 € HT	2 745 € HT	3 800 € HT
	Largeur 120 cm Structure sans marche grès cérame	1 704 € HT	2 472 € HT	3 738 € HT	5 270 € HT
Avec marche	Largeur 90 cm Structure + marche grès cérame incluse	1374 € HT	2 153 € HT	3 117 € HT	4 265 € HT
	Largeur 120 cm Structure + marche grès cérame incluse	1 890 € HT	2757 € HT	4 110 € HT	5 736 € HT
Options Fixation sur arase + Visserie				279 € HT	
Options Kit accrochage sur bas du banc + Visserie				70 € HT	
<b>Emballage et transport</b>					
Options Frais d'emballage				34 € HT	
T10 : Livraison camion porteur 19 T - France TOP-COVER Escalier (Suppléments pour corse et passage des îles)				135 € HT <i>prix net</i>	
TPP : Plus value livraison petit porteur				Sur devis	

Pour que la garantie ne soit pas exclue lorsque le Banc TOP-COVER est installé dans une piscine équipée d'un électrolyseur, celle-ci doit être équipée également d'un pool-terre avec une valeur de résistance de terre < 20 ohms.



## Marche intermédiaire

- Prix 2024 en baisse
- En grès cérame personnalisable en 7 coloris
- Réduit la hauteur de la première marche d'un escalier
- Facilite l'accès et la sortie de la piscine
- S'installe facilement par les particuliers sur paroi ou sur arase
- Supports en inox 316 L



FIXATIONS	Sur paroi	Sur arase
Supports seuls	197 € HT	240 € HT
Supports + grès cérame 25 x 90 cm	306 € HT	348 € HT

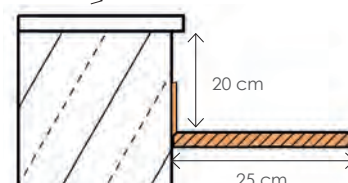

Transport en supplément



# ISI-LINE Une gamme complète

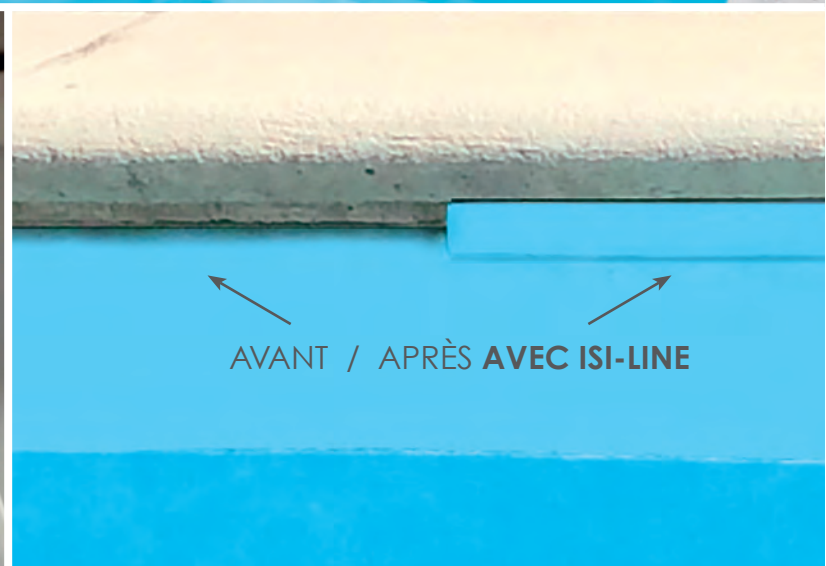
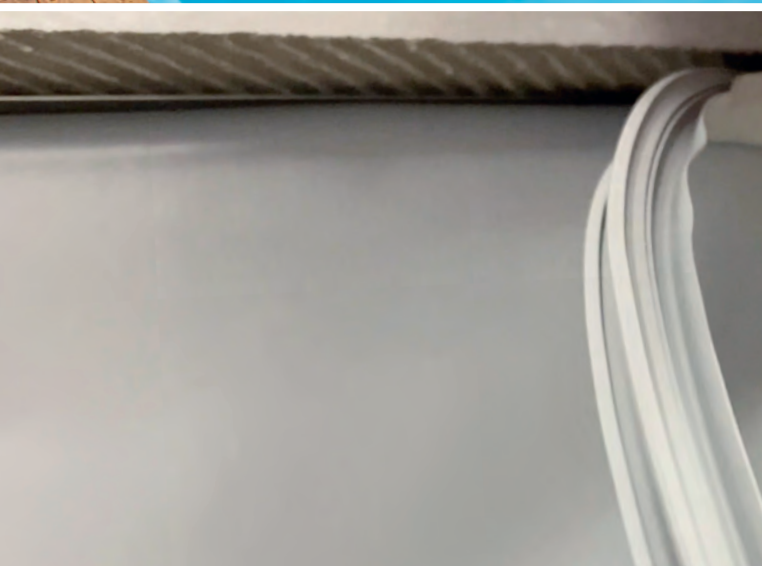



## Joncs de fixation et finition & Rails d'accrochage liner

⇒ **Produits innovants  
pour tous les besoins de l'installateur**

- JONCS DE BLOCAGE LINER **NOUVEAUTÉ**
- RAILS HUNG ALU **NOUVEAUTÉ**
- RAILS HUNG PVC **NOUVEAUTÉ**





# ISI-LINE Jonc de blocage

## Jonc 2 en 1 pour liner

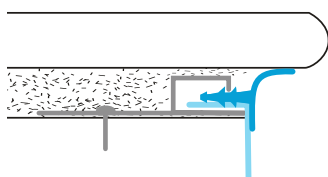

- Épouse le dessous de la margelle
- Cache l'épaisseur de colle
- Installation simple réalisable par les particuliers
- Protection contre les vagues
- **Adaptable sur toutes les piscines avec rail hung**

Sable	Blanc	Bleu	Gris clair	Gris moyen	La bobine
<b>ISI-LINE</b>					
ILS50	ILB50	ILBLE50	ILGC50	ILGM50	<b>125 € HT</b> Bobine de 50 m
ILS30	ILB30	ILBLE30	ILGC30	ILGM30	<b>96 € HT</b> Bobine de 30 m

Transport en supplément

## Mini jonc de blocage 2 en 1 pour liner

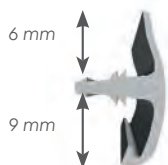
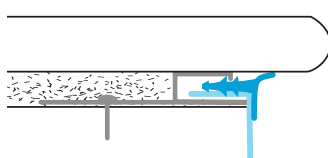

- Particulièrement adapté aux piscines dont l'espace entre le rail hung et le dessous de la margelle est faible

<b>ISI-LINE MINI</b>					
ILMS11	ILMB11	ILMBLE11	ILMGC11	ILMGM11	<b>NOUVEAUTÉ</b> <b>28 € HT</b> Bobine de 11 m
ILMS31	ILMB31	ILMBLE31	ILMGC31	ILMGM31	<b>78 € HT</b> Écheveaux de 31 m
ILMS150	ILMB150	ILMBLE150	ILMGC150	ILMGM150	<b>305 € HT</b> Bobine de 150 m

Transport en supplément

## Jonc de rénovation pour piscines

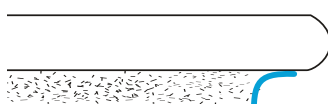

Film adhésif intégré :  
**adhésif spécifique longue durée**

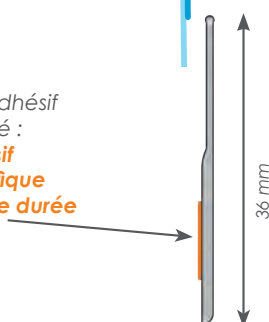

- Possède les mêmes caractéristiques qu'ISI-LINE
- Cache l'espace sous la margelle
- Se colle sur la paroi de piscines polyester ou carrelage
- **Existe en 5 couleurs**

<b>ISI-LINE RÉNOV</b>					
ILRS25	ILRB25	ILRBLE25	ILRGC25	ILRGM25	<b>168 € HT</b> Bobine de 30 m

Transport en supplément

## Jonc standard

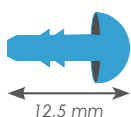

<b>ISI-LINE STANDARD</b>					
ILJSS31	ILJSB31	ILJSBLE31	ILJSGC31	ILJSGM31	<b>35 € HT</b> Écheveaux de 31 m
ILJSS250	ILJSB250	ILJSBLE250	ILJSGC250	ILJSGM250	<b>250 € HT</b> Bobine de 200 m

Transport en supplément

## Rail Alu d'accrochage ⇒ 5 en 1

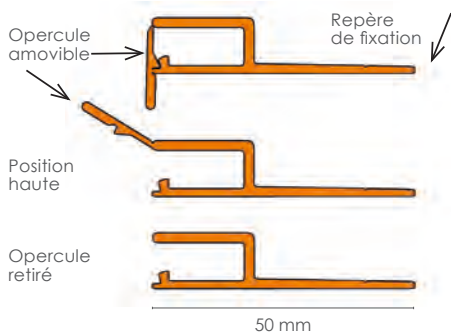
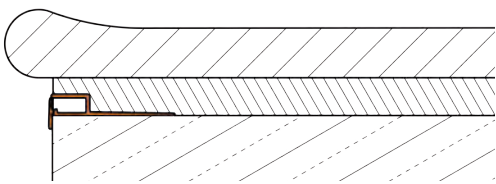

- 1** La **butée** facilite le positionnement du rail et/ou sert de repère pour la réalisation de l'enduit intérieur de la piscine
- 2** L'**opercule amovible** permet de protéger la gorge du rail des enduits et de la colle des margelles, il se retire avant la mise en place du liner
- 3** L'**opercule en position haute** permet d'empêcher la colle des margelles de tomber dans la piscine
- 4** Le **repère** à l'arrière facilite la fixation du rail
- 5** Le **système de blocage** limite l'écrasement du rail



Haute résistance, facilite la pose du liner

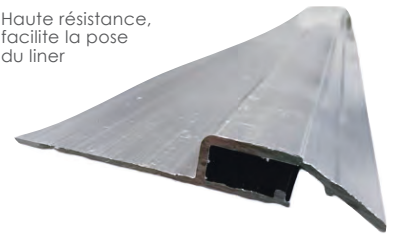

RH longueur 2 m		
RH1	RH40	RH200
15,70 € HT l'unité	14,60 € HT l'unité par lot de 40	13,50 € HT l'unité par lot de 200



Transport en supplément

## Rail Alu Hung & Jonc ⇒ 2 en 1

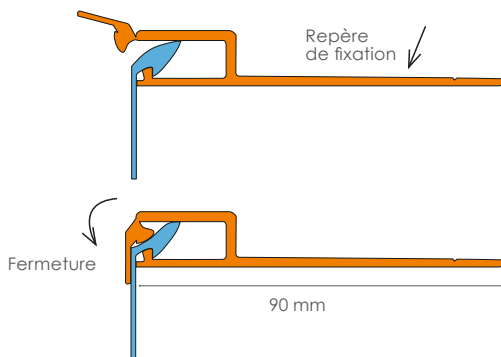
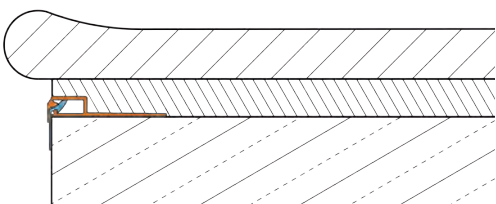

- 1** Rail aluminium
- 2** Jonc de blocage intégré

+ **Économique** : Haute résistance, plus large et plus épais que les rails standards  
 + **Rapide** : prêt à être installé

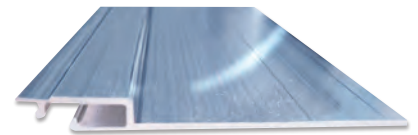

RHJ longueur 2 m		
RHJ1	RHJ40	RHJ200
25 € HT l'unité	24 € HT l'unité par lot de 40	23 € HT l'unité par lot de 200



Transport en supplément

## Rail hung Alu

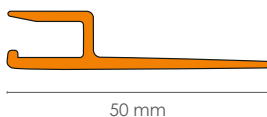

RHA longueur 2 m		
RHA1	RHA40	RHA200
12 € HT l'unité	11,30 € HT l'unité par lot de 40	10,50 € HT l'unité par lot de 200

Transport en supplément



## Rail hung PVC

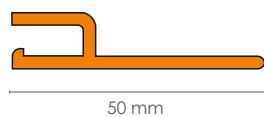

50 mm

RHP longueur 2 m		
RHP1	RHP50	RHP200
<b>4,70 € HT</b> l'unité	<b>4,50 € HT</b> l'unité par lot de 50	<b>4,30 € HT</b> l'unité par lot de 200

*Transport en supplément*

## Rail hung PVC Réno

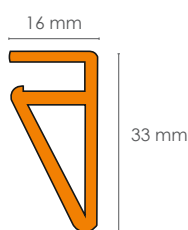

16 mm

33 mm

RHR longueur 2 m		
RHR1	RHR40	RHR200
<b>10,50 € HT</b> l'unité	<b>9,80 € HT</b> l'unité par lot de 40	<b>9,50 € HT</b> l'unité par lot de 200

*Transport en supplément*

## Rivet à Frapper Alu/Inox



KI02 4,8 x 26 mm	
<b>KI02100</b>	<b>35 € HT</b> la boîte de 100

*Transport en supplément*





## ÉQUIPEMENTS

- ISI'O
- HEAT-COVER **NOUVEAUTÉ**
- ISI-SKIM / Poche filtrante lavable **NOUVEAUTÉ**
- Volet de skimmer
- ATTRAP'SKIM
- ISI-LEVEL
- ISI-EXTRACT
- Crépines inox
- FIN'O
- Chariot dévidoir
- Habillage PAC **NOUVEAUTÉ**





## Filter récupérateur d'eau ⇒ L'astuce écol'O

**NOUVEAU SYSTÈME** de traitement antigaspillage des eaux de lavage des filtres à sable



Premier de la gamme, ISI'O marque le lancement des produits VERTS ABPOOL. Répond à la charte d'engagement des professionnels de la piscine pour les économies d'eau.

- Permet de conserver un filtre à sable en **réutilisant les eaux de lavages habituellement gaspillées**
- Respectueux de l'environnement
- Économique

Lavez, filtrez, récupérez, réinjecter!

IO1	IO2
Filtre ISI'O 22 + cartouche filtrante ISI'O + 3 raccords 2'' + purge automatique + sortie égout	Cartouche de remplacement ISI'O 22 H : 905 mm
Débit max 22 m <sup>3</sup> /h	
598 € HT	180 € HT

Transport en supplément

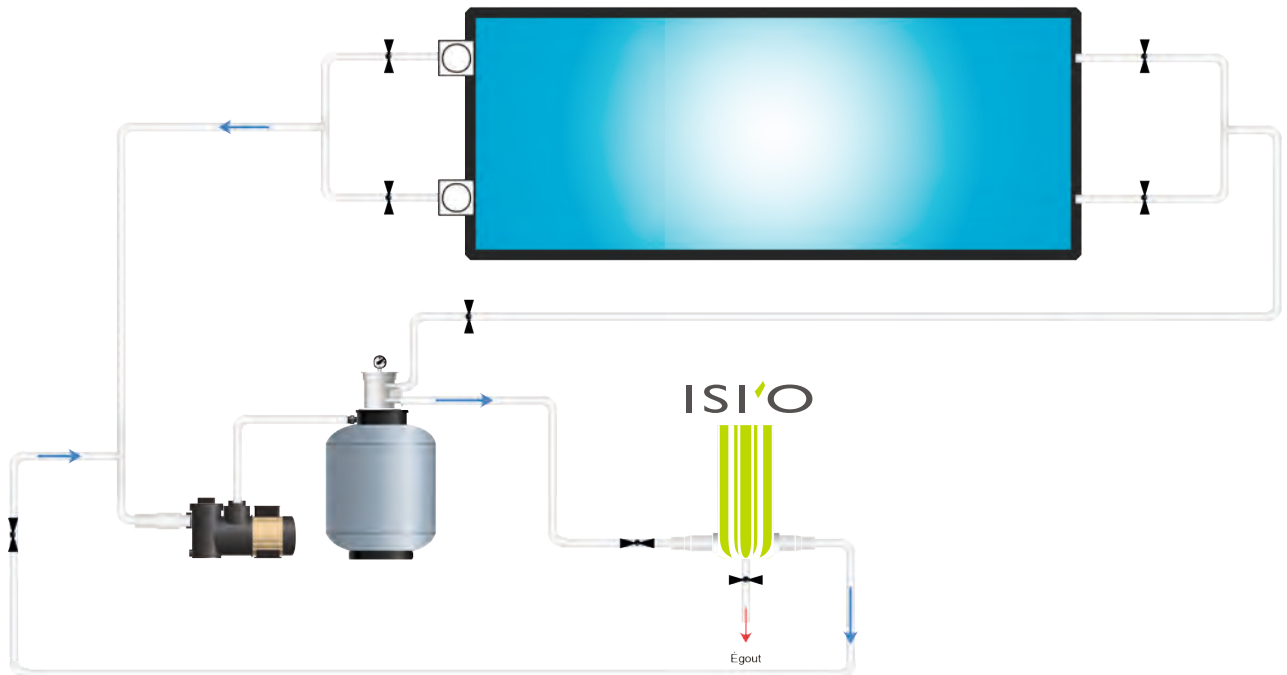

## Couverture de piscine liquide

⇒ 50 % d'évaporation d'eau en moins



- **Film protecteur** contre l'évaporation d'eau
- **Écologique** : Réduit l'évaporation de l'eau et la consommation d'énergie
- **Universel** : Utilisable pour toutes les piscines, particulièrement adaptée aux piscines de forme libre qui ne peuvent pas être couvertes
- **Sécurisé** : Biodégradable et sans danger pour la santé des nageurs
- **Plus économique** que la pose d'une bâche ou d'un volet roulant
- **Diminution de l'humidité** pour les piscines intérieures et les abris piscine
- **Diminution de la consommation en énergie** des systèmes de ventilation pour les piscines intérieures
- **Dosage facile**



HEAT COVER	
HC1	HC5
<b>32,50 € HT</b> Bidon de 1 litre	<b>162,50 € HT</b> Bidon de 5 litres

Transport en supplément

## ACCESSOIRES

<b>Lance d'aspiration</b>	<b>Bac de rétention</b>	<b>Pompe doseuse</b>
<b>245 € HT</b>	<b>67,40 € HT</b>	<b>249 € HT</b>

Transport en supplément





# ISI·SKIM



## Panier universel pour skimmer

⇒ **Un seul pour tous**

- Prix 2024 en baisse
- Dispositif breveté
- Seul panier adaptable à toutes les tailles de skimmer\*
- Permet de réduire le nombre de références en magasin
- Son diamètre s'ajuste parfaitement aux skimmers toutes marques confondues\*\*
- Livré avec anse et clips de blocage



De 140 à 230 mm

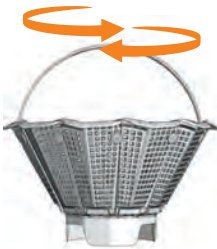

IS10
Emballage individuel
x 1
15 € HT l'unité
x 10
13,50 € HT l'unité

Transport en supplément



\*De 140 à 230 mm \*\*Sauf piscines hors sol

## Poche filtrante lavable

⇒ **Réutilisable**

- **Produit vert**
- Réutilisable
- Préfiltre
- Convient à tous les paniers
- **Écologique**



PFL
Poche
x 1
12 € HT l'unité
x 10
10 € HT l'unité

Transport en supplément

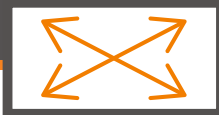

# VSA

## Volet de skimmer adaptable



FABRIQUÉ  
EN FRANCE

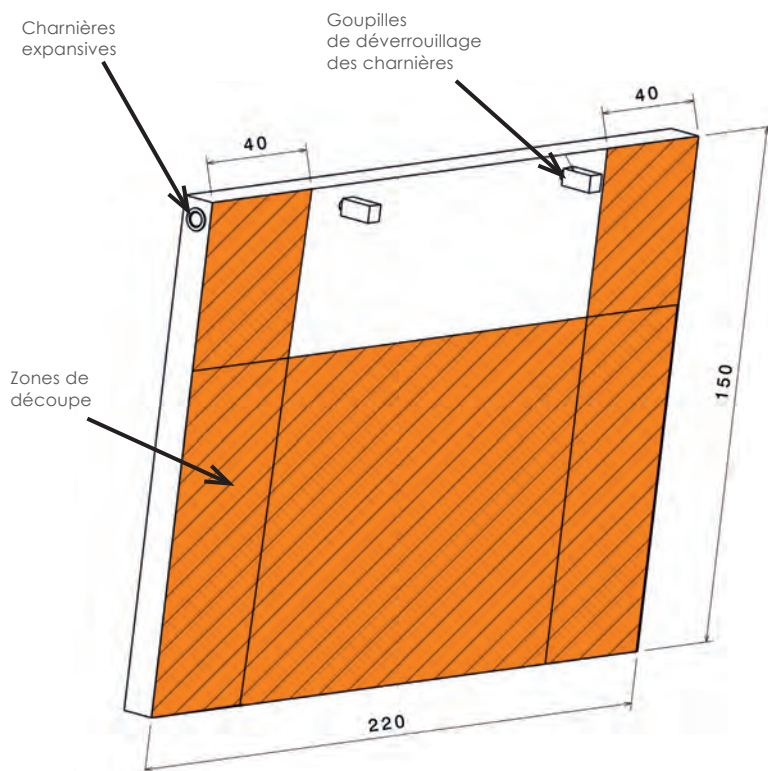

- **Recoupable** à la taille de tous les skimmers de dimension 230 x 160 mm à 140 x 50 mm

VSA

18,40 € HT  
l'unité



Transport en supplément



# ATTRAP'SKIM

## Pince multifonction pour skimmer

⇒ 4 en 1

ATTRAP'SKIM permet de :

- 1 **manœuvrer** le couvercle du skimmer sans se baisser
- 2 **sortir** le panier du skimmer
- 3 **extraire** les gros déchets du panier
- 4 **manipuler** les galets de chlore sans les toucher



FABRIQUÉ  
EN FRANCE

PI

22 € HT  
l'unité



Transport en supplément



# ISI-LEVEL

## Système de réglage de la ligne d'eau



⇒ **L'esthétique de précision !**



- Permet d'ajuster facilement le niveau de l'arase lors de la réalisation ou de la rénovation de la piscine
- Adaptable pour toutes les piscines à débordement ou à effet miroir (à l'exception des formes courbes)

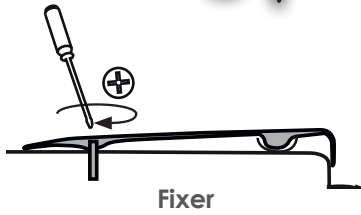

Fixer



Régler

IL
109 € HT l'unité de 2,5 m
Transport en supplément

# ISI-EXTRACT

## Arrache moteur pour volets de piscine



⇒ **L'extraction en une action !**



- Extraction facile en cas de panne
- Intervention en quelques minutes
- Compatible tous types de moteur de volets roulants électriques de piscine

IE
690 € HT l'unité
Transport en supplément

# CRÉPINES INOX

## Protection des pompes



- Réalisée en inox 316L
- Prévue pour s'installer dans le bac tampon de la piscine
- Évite l'aspiration dans la pompe des saletés présentes au fond du bac tampon

Disponible en 3 versions, longueur hors tout 210 mm		
pour débit 10 m <sup>3</sup> /h ø 50 mm	pour débit 15 m <sup>3</sup> /h ø 63 mm	pour débit 22 m <sup>3</sup> /h ø 75 mm
26 € HT	36 € HT	57 € HT

Transport en supplément

# FIN'O

## Préfiltre ultra-fin, piège à feuilles et à impuretés



⇒ **L'anti-saturation**



- Finesse de filtration de 1 mm
- S'installe avant la pompe de filtration
- Permet de bloquer les feuilles, aiguilles de pin et toutes autres pollutions du bassin
- Évite la saturation du préfiltre de la pompe

FO1	FO2
Filtre FIN'O + filtre inox FIN'O 1 mm + support mural + visserie + clé de serrage du filtre + 2 x raccords 1"1/2	Filtre de remplacement FIN'O en inox 316 L H : 500 mm
Débit max 15 m <sup>3</sup> /h	
588 € HT	279 € HT

Transport en supplément

# CHARIOT DÉVIDOIR

## Chariot manutention chantiers

- Facilite les manipulations
- Déplace les objets type pompe à chaleur
- Déroule les rouleaux de PVC armé
- Déroule les couronnes de PVC souple
- Faible encombrement une fois plié
- En acier galvanisé : rigide et robuste
- Charge max 100 kg

CD1	CD2
<b>969 € HT</b> l'unité	Option dévidoir pour tube PVC souple <b>379 € HT</b> l'unité

Transport en supplément



FABRIQUÉ  
EN FRANCE



Dévidoir en place



Option  
dévidoir



Dérouler



Déplacer





# HABILLAGE PAC

## Coffre d'habillage pour pompes à chaleur



### ⇒ Protection et esthétique

Le coffre d'habillage développé par ABPool apparaît comme la solution idéale pour habiller les pompes à chaleur.

- Habillage en aluminium anodisé
- Poteaux bois classe IV
- Adapté aux pompes à chaleur de piscine
- Pose au sol
- Haute qualité de finition
- Aucun entretien
- Dimensions standards et personnalisables

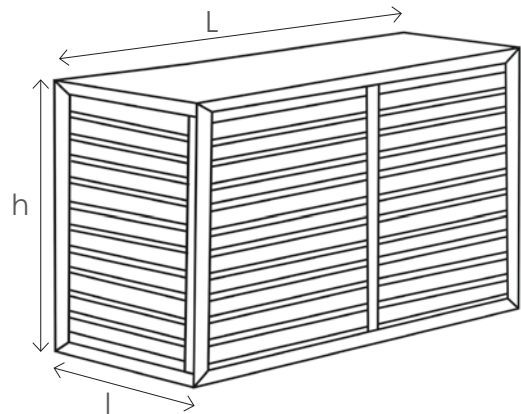

HPAC	
HPACM	HPACL
<b>Taille M</b> : L 104 x I 54 x h 80 cm <b>299 € HT</b>	<b>Taille L</b> : L 124 x I 64 x h 80 cm <b>329 € HT</b>

Transport en supplément

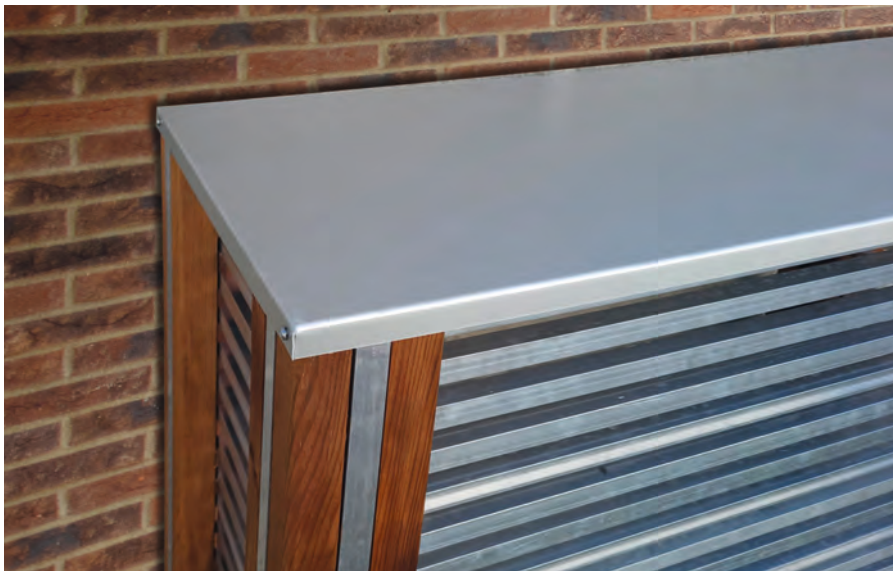

### SUR MESURE

- Fabrication sur mesure de coffre d'habillage aux dimensions de chaque projet.
- Pour I, L et H en m, **prix habillage sur mesure** =  $125 \times H + ((2 \times I + L) \times H) \times 72 + 100$

HPACSM	
Exemple	Calcul
I = 0,6 m, L = 1,2 m et H = 1 m	$125 \times 1 + ((2 \times 0,6 + 1,2) \times 1) \times 72 + 100 = \mathbf{397,80 \text{ € HT}}$

Transport en supplément



# ISI·PROTECT

## Adhésif pour ligne d'eau

- Rénovation
- Protection





# ISI-PROTECT Adhésif pour ligne d'eau



## Adhésif permanent rénovation

⇒ **Couleurs perfect !**

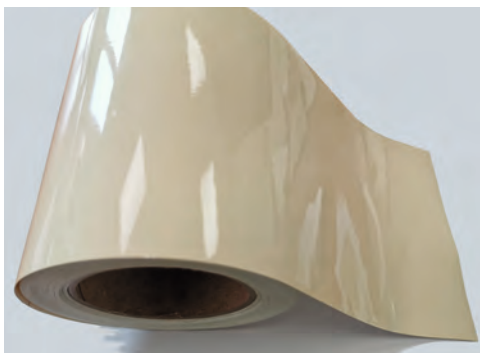

- Permet de rénover la ligne d'eau des piscines
- Évite le remplacement prématuré du revêtement d'étanchéité
- **Adapté pour piscines liner, pvc armé ou polyester**
- **Disponible en 5 couleurs**

Sable	Blanc	Bleu	Gris clair	Gris moyen	Bobine de 25 m Hauteur 15 cm
IPS25	IPB25	<b>IPBLE25</b>	IPGC25	IPGM25	<b>107 € HT</b>



Transport en supplément

## Film amovible transparent de protection

⇒ **Effet perfect !**

- Protège la ligne d'eau des différents agents polluants de la piscine et de son environnement
- Réduit l'entretien de la piscine
- Décollable et remplaçable chaque année
- **Invisible, adapté pour piscines liner, coques polyester et pvc armé**

Transparent	IPC19	IPC25	IPC31
Tarif à la bobine hauteur 12 cm	<b>44 € HT</b> Bobine de 19 m	<b>57 € HT</b> Bobine de 25 m	<b>70 € HT</b> Bobine de 31 m



Transport en supplément

**Kit d'installation IPKIT pour une pose facile et rapide, identique pour les gammes protection et rénovation**



Alcool isopropylique,  
+ lingette microfibras  
+ agent facilitant  
la pose + raclette

**23 € HT**

Transport en supplément



## Fiches de fabrication / Documents

- ISI-MIROIR
- TOP-COVER
- Ouverture de compte
- Livraison





# ISI-MIROIR

La piscine miroir tout simplement

## Fiche de fabrication 2024

N° de devis :	Date de commande :	Date de livraison souhaitée :
REF affaire :		

Installateur : .....	Adresse de livraison : .....
Tél. : ..... Fax : .....	Code postal : .....
E-mail : .....	Ville : ..... Tél. : .....

### Structure      Revêtement      Hydraulique

Maçonnerie	<input type="checkbox"/>	Coffrage	<input type="checkbox"/>	PVCA	<input type="checkbox"/>	Débit et filtration m³/h	.....
Coque	<input type="checkbox"/>	Autres	.....	Carrelage	<input type="checkbox"/>	Nombre d'aspirations	6
Épaisseur des murs				Silico marbreux	<input type="checkbox"/>	Nombre de trop-pleins	1
Dimensions intérieures piscine : L      x l				Polyester	<input type="checkbox"/>	Nombre de vidanges	1
				Autres	.....		

### Équipement

Kit Installation	<input type="checkbox"/>	Régulation de niveau	<input type="checkbox"/>	Habillage goutte Grès cérame	<input type="checkbox"/> Anthracite <input type="checkbox"/> Gris clair <input type="checkbox"/> Béton ciré <input type="checkbox"/> Beige <input type="checkbox"/> Bois <input type="checkbox"/> Noir <input type="checkbox"/> Travertin
Supports H réglables	<input type="checkbox"/>	ISI-LEVEL rail de réglage de l'arase	<input type="checkbox"/>	Habillage arase Grès cérame	
Finition prévue pierres d'habillage goutte				Largeur de l'arase : .....	
				.....cm	

### Schéma et dimensions de la piscine

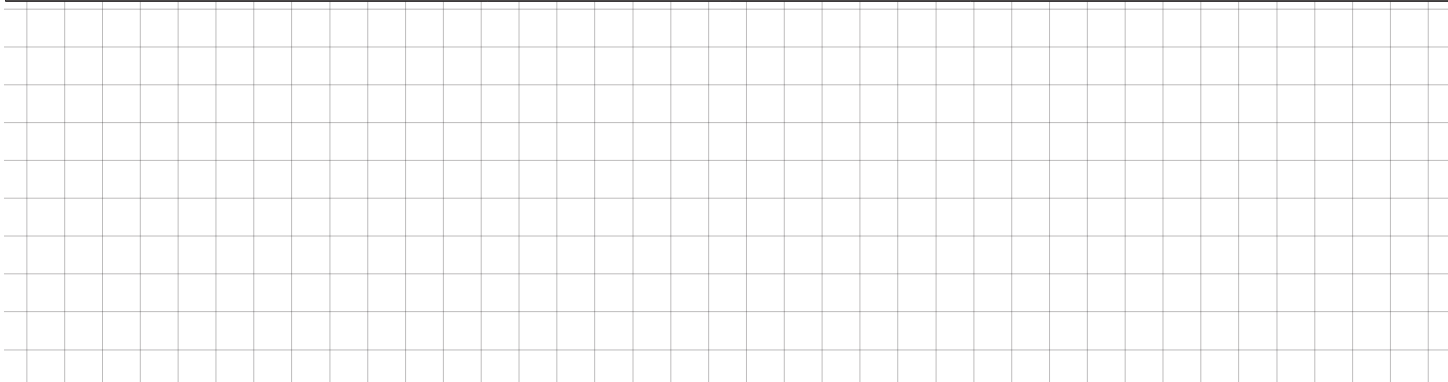

Merci de nous envoyer cette fiche de fabrication à [contact@abpool.fr](mailto:contact@abpool.fr).



Un acompte de 30% du montant total est demandé pour valider la commande. Consultez nos conditions générales de vente.

## Fiche de fabrication 2024

N° de devis :	Date de commande :	Date de livraison souhaitée :
REF affaire :		

Installateur : .....	Adresse de livraison : .....
Tél. : ..... Fax : .....	Code postal : .....
E-mail : .....	Ville : ..... Tél. : .....

Type de fabrication	Revêtement	Couleur			
<input type="checkbox"/> Standard	<input type="checkbox"/> Liner	<input type="checkbox"/> Anthracite	<input type="checkbox"/> Bois	<input type="checkbox"/> Bleue	<input type="checkbox"/> Bois bateau beige
<input type="checkbox"/> Sur mesure	<input type="checkbox"/> PVCA	<input type="checkbox"/> Gris clair	<input type="checkbox"/> Noir	<input type="checkbox"/> Ocre	<input type="checkbox"/> Bois bateau gris
	<input type="checkbox"/> Autre : .....	<input type="checkbox"/> Béton ciré	<input type="checkbox"/> Travertin	<input type="checkbox"/> Motifs gris	<input type="checkbox"/> Bois bateau marron
		<input type="checkbox"/> Beige	<input type="checkbox"/> Granito		

IMMERGÉ SOUS PLAGE
  CLASSIQUE

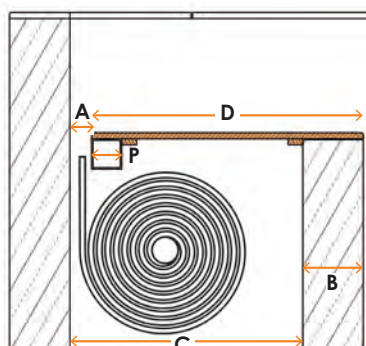

**A** : Distance mur-poutrelle (max 7cm) = .....cm

**B** : Épaisseur du mur de séparation = .....cm

**C** : Largeur intérieure du logement = .....cm

**P** : Largeur poutrelle = .....cm

**L** : Largeur du logement au niveau de la poutrelle = .....cm

**D** : Longueur de l'élément Top Cover = .....cm

**Nombre d'éléments Top Cover** : .....

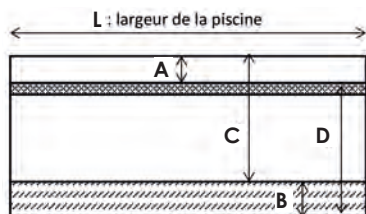
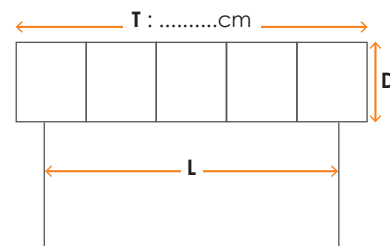
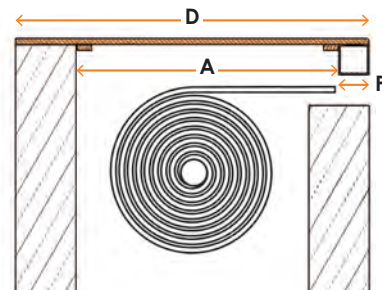

Tolérance de fabrication + ou - 2 mm

Les dimensions indiquées par rapport aux dimensions réelles des pierres peuvent varier en longueur et en largeur de + ou - 6 mm

### Schéma et dimensions de la piscine

--	--

Merci de nous envoyer cette fiche de fabrication à [contact@abpool.fr](mailto:contact@abpool.fr).



Un acompte de 30% du montant total est demandé pour valider la commande. Consultez nos conditions générales de vente.



## Fiche de fabrication 2024

N° de devis : REF affaire :	Date de commande :	Date de livraison souhaitée :
--------------------------------	--------------------	-------------------------------

Installateur : .....	Adresse de livraison : .....
Tél. : ..... Fax : .....	Code postal : .....
E-mail : .....	Ville : .....Tél. : .....

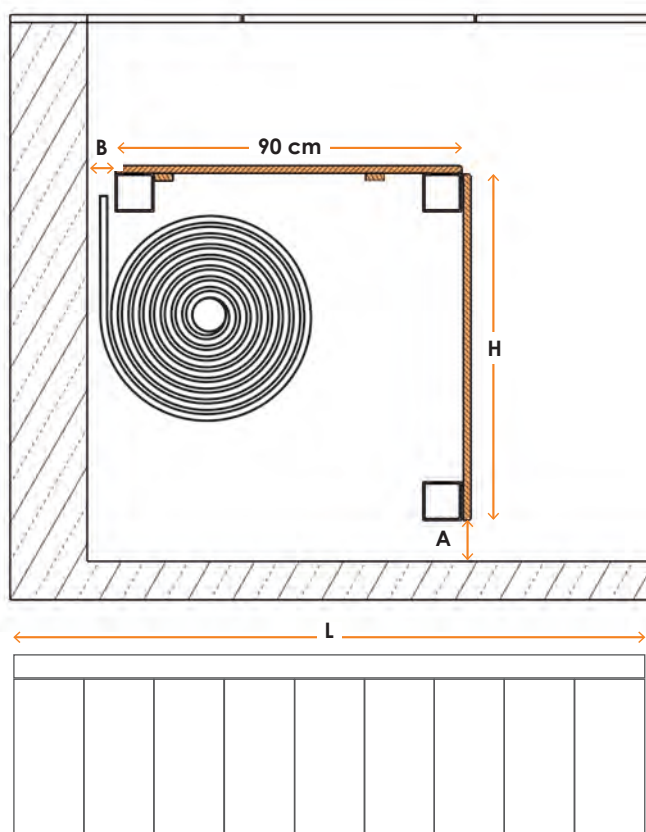

### Dimensions

- A** : Distance entre le fond de la piscine et le bas de la cloison verticale (max 9 cm) = ..... cm
- B** : Distance entre le mur de la piscine et la cloison horizontale (max 7 cm) = ..... cm
- H** : Hauteur de la cloison verticale  90 cm ou  120 cm
- L** : Largeur de la piscine au niveau du banc = ..... cm

### Modèle

- Livré **sans** habillage grès cérame
- Livré **avec** habillage grès cérame
- Anthracite     Gris clair     Béton ciré     Beige
- Bois     Noir     Travertin

### Options

- Étanchéité liner     Pièces à sceller

Tolérance de fabrication + ou - 2 mm

Les dimensions indiquées par rapport aux dimensions réelles des pierres peuvent varier en longueur et en largeur de + ou - 6 mm

### Schéma et dimensions de la piscine

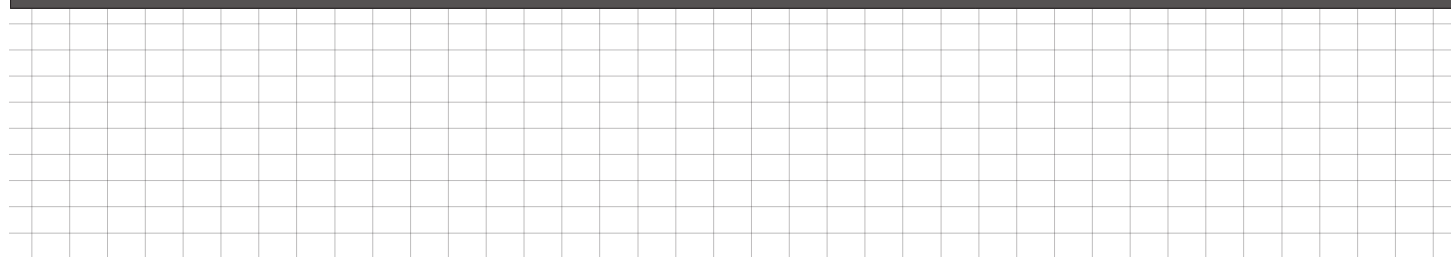

Merci de nous envoyer cette fiche de fabrication à [contact@abpool.fr](mailto:contact@abpool.fr).



Un acompte de 30% du montant total est demandé pour valider la commande. Consultez nos conditions générales de vente.











# CONDITIONS GÉNÉRALES DE VENTE

## Article 1 : Dispositions générales

Les présentes conditions générales de vente (« CGV ») constituent, conformément à l'article L441-6 du Code du Commerce, le socle unique de la relation commerciale entre les parties.

Les clients et la société ABP – AQUILINA BOUVIER POOL (« ABPool ») se reconnaissent, mutuellement, comme des professionnels des produits, matériels et services vendus.

Les CGV seront celles applicables à la commande et ne s'appliquent qu'entre professionnels.

Toute commande de la part du client implique de sa part l'acceptation pleine et entière des présentes CGV qui prévalent sur tout autre document contradictoire, et notamment sur toutes conditions générales d'achat du client, sauf conditions particulières consenties par écrit par notre société et le client.

ABPool se réserve le droit de les modifier ou de les adapter à tout moment.

Tout autre document que les présentes CGV et notamment catalogue, prospectus, publicités, notices n'a qu'une valeur informative et indicative non contractuelle.

## Article 2 : Ouverture de compte

Un compte client ne sera créé qu'après la réception complète du dossier d'ouverture de compte dûment complété et accompagné d'un RIB, d'un KBIS de moins de trois mois et des présentes CGV signées.

## Article 3 : Commandes

Toute commande, même celles prises par nos représentants et distributeurs ou par voie électronique ne nous engage qu'après réception par ABP de l'ordre de commande du client, accompagné du paiement de l'acompte éventuellement prévu, et après l'émission d'un accusé de commande par notre service administration des ventes.

Les commandes sur mesure ou hors catalogue ne pourront faire l'objet d'aucune annulation de la part du client ni d'un retour ou d'un échange et le client restera tenu au paiement intégral de sa commande sauf accord de ABPool pour ne facturer que les éléments qui auraient été acquis ou fabriqués.

ABPool se réserve le droit de suspendre l'exécution des commandes du client si toutes nos clauses commerciales ne sont pas respectées. Notre société ne peut en aucun cas être tenue pour responsable en cas de rupture de stock due à l'arrêt en fabrication du fournisseur ou en cas de rupture de stock pouvant retarder les livraisons.

## Article 4 : Prix

Les prix indiqués dans le catalogue en vigueur sont donnés en euros, hors taxes et hors éco-participation, fixés en fonction des conditions économiques actuelles. Ils s'entendent hors frais de livraison.

Ces prix sont susceptibles d'être modifiés, à tout moment et sans préavis par ABP, en fonction de l'évolution de la conjoncture économique et monétaire en France et à l'international, notamment en raison de l'évolution du prix des composants de fabrication.

Toutes les conditions commerciales accordées aux clients doivent être confirmées par un document écrit.

Toute modification tarifaire sera automatiquement applicable sur les commandes passées postérieurement à son entrée en vigueur. Le client sera informé de cette modification tarifaire lors de la passation de la commande.

À tout moment et sans préavis, ABP peut modifier les caractéristiques de produits indiqués dans le catalogue en vigueur au moment de la commande dans le but d'en améliorer la qualité.

Les prix des emballages et des transports sont donnés nets et exempts de toutes remises.

Le client s'interdit de modifier unilatéralement le prix quelle que soit la cause sans l'accord préalable de ABPool. Il renonce expressément à l'application de l'article 1223 du Code Civil, une réduction du prix ne pouvant provenir que d'un accord commun avec la société ABPool ou d'une décision de justice.

## Article 5 : Paiements

Les factures sont payables au comptant, à réception, sans escompte, à l'adresse mentionnée sur la facture.

Après l'ouverture du compte, une ligne de crédit peut être accordée, les factures sont payables intégralement, sans escompte, à 30 jours calendaires par LCR. La date d'échéance figure sur la facture. Les prix sont calculés nets sans escompte. Les délais de paiement courent à compter de la date de livraison.

Par exception, la première commande est à régler intégralement par virement bancaire au moment de la commande pour être valable et prise en compte.

Aucun escompte ne sera accordé en cas de paiement comptant ou à la commande.

Par ailleurs, un acompte de 50% du montant total de la commande sera exigé au moment de la commande pour qu'elle soit valable et prise en compte.

Le refus ou le retard d'acceptation des LCR ainsi que le défaut de paiement d'un effet de commerce à son échéance rend immédiatement exigible l'intégralité de la créance, sans mise en demeure préalable et entraîne de fait la suspension des livraisons. Une déclaration d'incident sera transmise à notre organisme d'assurance-crédit. Des frais de rejet de 20 € HT vous seront facturés lors de la prochaine commande.

Le défaut de paiement entraîne la suspension de toute condition de crédit.

En outre, conformément à l'article 441-6 du Code du Commerce, des pénalités de retard et une indemnité forfaitaire de 40€ HT pour frais de recouvrement sont dues, de plein droit et sans notifications, à défaut de règlement le jour suivant la date de paiement qui figure sur la facture.

Toute dégradation sensible de la situation financière du client et/ou retards de paiement importants et/ou répétés, même après exécution partielle de commandes antérieures, autorisera la société ABPool à réviser les conditions de paiement et à exiger notamment le versement d'un acompte ou le paiement intégral d'une future commande. En cas de refus du client, ABPool sera en droit de refuser ladite commande.

Toute compensation ou déduction réalisée unilatéralement par le client, sans accord préalable de la société ABPool, sera considérée comme un défaut de paiement.

## Article 6 : Livraisons

Le tarif du transport est appliqué suivant les frais de transport indiqué dans le catalogue ABPool en vigueur au moment de la commande.

Les délais de livraison sont toujours donnés à titres indicatifs et les retards éventuels ne peuvent entraîner ni l'annulation de la vente, ni des pénalités de retard.

La livraison sera réalisée à l'adresse indiquée par le client qui s'engage à être présent lors de la livraison pour réceptionner la marchandise.

Nonobstant l'indication d'un lieu de livraison communiqué par le client à l'attention du transporteur, les parties conviennent que l'obligation de livraison est remplie lors de la mise à disposition du matériel commandé sur la plateforme du transporteur. La livraison dans les délais ou la mise à disposition de la marchandise, ne pourra intervenir que si l'acheteur est à jour

de ses obligations, notamment de paiement.

En cas d'absence ou de changement d'adresse, des frais forfaitaires de représentation de marchandises ou de changement d'adresse de 90 € HT lui seront facturés.

ABPool se réserve le droit de procéder à des livraisons totales ou partielles. En cas des livraisons partielles, chaque livraison sera considérée comme une opération commerciale complète et un paiement proportionnel sera exigé. Les marchandises peuvent être livrées par voies express. Des frais de livraison express seront appliqués d'une valeur de 30% du montant total des frais de transport applicables à la commande.

Réception : La réception par le client sans réserve, des produits commandés par le client, dans un délai de trois (3) jours calendaires, couvre tout vice apparent et/ou produit manquant (passé le délai précité, une action de non-conformité ne pourra être engagée par le client, ce dernier ne pourra opposer cette action en demande reconventionnelle pour se défendre à l'occasion d'une action de recouvrement de créance engagée par notre société). Le client dispose d'un délai de huit (8) jours, à compter de la date de réception des marchandises pour solliciter auprès d'ABPool le retour d'un matériel non conforme ou défectueux. Aucun retour de marchandise ne pourra être effectué par le client sans accord préalable formel et écrit par ABPool. En outre, la marchandise devra être retournée dans son emballage d'origine ou identique à celui de l'expédition, en port payé (pour tous les produits, même ceux reçus en franco), pour que leur retour soit valablement et définitivement accepté par ABPool. Les frais de retour du matériel sous et hors garantie sont à la charge exclusive du client. La reprise éventuelle du produit sera soumise à une décote de 20% pour remise en état et frais éventuels. Si la réclamation est justifiée, aucune décote ne sera appliquée. Le client devra fournir toute justification quant à la réalité des défauts constatés, ABPool se réservant le droit de procéder, directement ou indirectement, à toute constatation et vérification sur place, ce que le client accepte d'ores et déjà. Les défauts et détériorations des produits livrés consécutifs à des conditions anormales de stockage et/ou de conservation chez le client, notamment en cas de déchargement ou d'un accident de quelque nature que ce soit non imputable à notre société, ne pourront ouvrir droit de garantie de notre société. Toute réclamation adressée hors délai sera irrecevable, ce que le client accepte d'ores et déjà. Si la réclamation est justifiée, les marchandises seront remplacées ou feront l'objet d'un avoir, au choix d'ABPool et les frais de la nouvelle livraison seront à la charge d'ABPool. Si la réclamation n'est pas justifiée, tous les frais inhérents à une nouvelle livraison seront à la charge du client. Aucun Franco de port ne sera accepté.

## Article 7 : Transfert des risques

Les risques sont transférés au client dès que les marchandises sont mises à sa disposition, à celle d'un de ses mandataires ou à celle du transporteur.

Les marchandises voyagent aux risques et périls du client auquel il appartient de vérifier l'état des marchandises lors de leur livraison.

En cas de litiges, d'avaries, de pertes, et tous dommages en général lors de la livraison, il appartient au client de faire toutes réserves ou d'exercer tous recours contre le transporteur, conformément aux dispositions du Code du Commerce.

Il est expressément précisé que la responsabilité de ABPool ne saurait être recherchée pour tout dommage du fait du transport ou du non-respect par le client des démarches à accomplir à l'égard du transporteur.

# CONDITIONS GÉNÉRALES DE VENTE

## Article 8 : Transfert de propriété

Conformément aux dispositions légales, le transfert de propriété des marchandises livrées n'intervient qu'au jour du paiement effectif et intégral du prix desdites marchandises par le client.

En conséquence, ABP conserve son droit de propriété sur lesdites marchandises aussi longtemps que le client n'aura pas réglé dans leurs intégralités l'ensemble des sommes dues et pourra, sans qu'il soit besoin d'une mise en demeure préalable, reprendre le matériel vendu, dans quelques mains qu'il se trouve, y compris en cas de transmission à une tierce personne du matériel vendu.

De convention expresse, ABPool pourra faire jouer les droits qu'elle détient au titre de la présente clause de réserve de propriété, pour que l'une quelconque de ses créances, sur la totalité de ses produits en possession du client, ces derniers étant conventionnellement présumés être ceux impayés, et ABPool pourra les reprendre ou les revendiquer en dédommagement de toutes ses factures impayées, sans préjudice de son droit de résolution des ventes en cours.

En cas d'acompte versé par le client, cet acompte reste acquis à ABP à titre d'indemnisation forfaitaire, sans préjudice de toutes autres actions que ABP serait en droit d'intenter de ce fait à l'encontre du client.

En cas de procédure collective du client ou de jugement prononçant la suspension provisoire des poursuites à l'encontre de celui-ci, la présente clause de réserve de propriété sera appliquée de plein droit.

## Article 9 : Garantie

La garantie prend effet à compter de la date de facturation au client et est subordonnée au paiement intégral du matériel.

La garantie est applicable uniquement à condition que les matériels n'aient pas été modifiés hors de nos ateliers.

En tout état de cause, la mise en œuvre de la garantie suppose un usage normal et conforme du produit aux prescriptions du fabricant et aux exigences normatives.

La garantie ne couvre que la réparation ou le remplacement du matériel défectueux à l'exclusion de toute indemnité, frais de transport, main-d'œuvre ou dommages matériels.

Sont également exclus de la garantie la fourniture de l'eau, les produits d'entretien et les dégâts matériels ou immatériels.

Une réparation sous garantie ne modifie en aucune façon la date de garantie contractuelle couvrant le matériel réparé et qui reste calculée à compter de sa date de facturation initiale.

L'échange sous garantie ne modifie en aucune façon la date de garantie contractuelle couvrant le matériel échangé et qui reste calculée à compter de sa date de facturation initiale.

La garantie ne s'applique pas aux dommages ni aux pertes causées en tout ou en partie par les catastrophes naturelles ainsi que par le vandalisme et le terrorisme.

La garantie ne peut être appliquée qui si et uniquement si les matériels ont été correctement installés, entretenus, ou réparés par des professionnels de la piscine qualifiés ayant respecté les règles de l'art préconisées par les manuels du fabricant, les référentiels de bonnes pratiques et les éléments normatifs.

Les produits fabriqués par ABP donnent lieu à une garantie de 2 ans. Les produits non fabriqués par ABP bénéficieront de la garantie de leurs fabricants.

## Article 10 : Droit à l'image

Les photos, schémas et croquis donnés dans le catalogue ABP sont purement indicatifs et ne sauraient en aucun cas être considérés comme contractuels.

Toute utilisation des photos, schémas et croquis de ce catalogue est soumise à l'autorisation expresse et préalable de ABP.

## Article 11 : Propriété intellectuelle

ABPool conserve l'ensemble de ses droits de propriété intellectuelle et industrielle afférents aux produits. Par conséquent, le client s'interdit de modifier, masquer ou retirer nos signes distinctifs apposés sur nos produits. De plus, les clients s'engagent à ne faire aucun usage des documents techniques (notice, fiche produit, photo, tarif, ...) appartenant à ABPool, susceptible de porter atteinte aux droits de propriété industrielle ou intellectuelle de notre société, et s'engagent à ne les divulguer à aucun tiers. L'irrespect de ces obligations pourra entraîner la résolution, de plein droit et sans mise en demeure préalable, des commandes en cours et la déchéance du terme de toute somme due par le client, sans préjudice de l'action en responsabilité que nous pourrions intenter.

## Article 12 : Responsabilités

Les clients et ABP se reconnaissent mutuellement comme des professionnels des produits et matériels vendus.

Le client reconnaît en ABP un vendeur de matériel, devant être intégré par le client dans un ensemble fonctionnel global.

Le client, en sa qualité de professionnel de la piscine, est toujours responsable du choix des produits, de leur mode d'intégration et de leur bonne utilisation en vertu des règles de l'art, de la réglementation en vigueur et du résultat qu'il attend.

Le client professionnel est tenu à un devoir de conseil et d'information du Maître d'ouvrage. Il déclare avoir connaissance de la réglementation issue de la loi relative à la sécurité du 3 janvier 2003 et les décrets d'application subséquents rendant obligatoire un dispositif de sécurité normalisé destiné à prévenir les risques de noyades dans les piscines privées. Cette connaissance s'entend du champ d'application du dispositif législatif ainsi que le contenu des notes techniques relatives au dispositif de sécurité que doit fournir le constructeur ou l'installateur de la piscine au Maître de l'ouvrage. La réglementation est actuellement codifiée par le Code de la Construction et de l'Habitat (CCH), Art L128-1 et L128-3, créés par la loi N°2003- 9 3 Janvier 2003 - JO 4 Janvier 2003 § CCH art. R28-1 et R.128-4 créés par décret N°2003-1389 du 31 Décembre 2003 - JO 1er Janvier 2004 et décret N° 2004- 499 7 Juin 2004 - JO, 8 Juin 2004. Le piscinier prend l'engagement d'informer strictement le Maître d'ouvrage sur les dispositifs de sécurité normalisés devenus obligatoires afin que ABPool ne puisse en aucune manière être recherchée en responsabilité pour défaut d'information ou de conseil par le Maître de l'ouvrage et/ ou ses ayants droits.

En aucun cas ABP n'a d'obligation au niveau du résultat final.

Le client doit aviser ABP, sans retard et par écrit, des vices qu'il impute au produit et fournir toute justification quant à la réalité de ceux-ci. Le client doit donner à ABP toute facilité pour procéder à la constatation des vices invoqués et pour y porter remède.

La société ABPool sera libérée de ses obligations en raison de la survenance d'un événement de force majeure ou indépendant de sa volonté qui empêche ou retarde de façon excessive la livraison des produits. Il en sera ainsi notamment de la survenance chez ABPool

ou ses propres fournisseurs d'un événement tel que grève, incendie, lock out, épidémie, embargo, accident notamment d'ouillage, bris de machine, interruption ou retard dans les transports, impossibilité d'être approvisionné, défectuosité des matières premières, ou tout autre événement indépendant de la volonté humaine pouvant générer une situation de chômage partiel ou total.

## Article 13 : Imprévision

Le seul cas d'imprévision susceptible de donner lieu à l'application du régime légal prévu à l'article 1195 du code civil, pour les ventes des produits ABPool au client soumises aux présentes conditions générales de vente, est limitativement défini comme suit : hausse du coût de la matière première de plus de 10% rendant impossible pour ABPool, sur le plan économique, la réalisation de la commande au prix du bon de commande initial en ce que cela modifie substantiellement l'équilibre économique du contrat.

## Article 14 : Politique de confidentialité

La collecte et le traitement des données à caractère personnel vous concernant nous permet d'améliorer et personnaliser les services que nous vous proposons. Ces informations pourront être conservées aux fins de preuve dans le respect des obligations légales et réglementaires (paiement, litige, SAV, ...). Ces informations seront utilisées pour le traitement des commandes, la gestion des retours, la relation client, les courriers pour les suivis de livraisons, la gestion marketing. Ces données peuvent être communiquées aux éventuels partenaires de l'entreprise ABPool chargés de l'exécution, du traitement, de la gestion et du paiement des commandes.

Conformément à la Loi informatique et libertés du 6 janvier 1978, le client dispose d'un droit d'accès, de rectification et d'opposition au traitement des données le concernant. Le client peut exercer ses droits par courrier à : ABPool - 455 rue du Dauphiné - 26140 Albon. Conformément à la réglementation en vigueur, la demande du client doit être signée et accompagnée de la photocopie d'un titre d'identité portant sa signature et préciser l'adresse à laquelle doit lui parvenir une réponse. Une réponse sera alors adressée au client dans un délai de deux (2) mois suivant la réception de la demande.

ABPool s'engage à ne céder ou vendre aucune information personnelle du client à des tiers, ni à utiliser ces informations à des fins non prévues.

## Article 15 : Contestations

Nos relations sont régies par le droit Français.

Toutes contestations ou litiges sont de la compétence exclusive du Tribunal de Commerce de Romans en cas de contestations relatives au paiement du prix, ou à l'exécution ainsi que l'interprétation des présentes clauses et conditions, quel que soit le lieu de livraison, le mode de paiement accepté et même en cas d'appel en garantie ou de pluralité de défendeurs.

## Article 16 : Acceptation de l'acheteur

Les présentes conditions générales de vente ainsi que les tarifs et barèmes concernant les remises et ristournes ci-joints, sont expressément agréés et acceptés par le client, qui déclare et reconnaît en avoir parfaite connaissance, et renonce de ce fait à se prévaloir de tout document contradictoire et, notamment de ses propres conditions générales d'achat.



## FRAIS DE TRANSPORT

**FRANCO à partir de 1 000 € HT NET** selon nos CGV pour des livraisons en France  
Exceptions : Produits gamme ISI-MIROIR, gamme TOP-COVER et gamme KNIV'O.

Pour tout montant inférieur à 1 000 € HT NET, les frais de ports seront déterminés en fonction de chaque commande.  
Franco hors Corse et passage des îles.

## RÉCEPTION MARCHANDISE

### VÉRIFICATION COLIS & MARCHANDISE

Étapes à respecter lors de la vérification à réception de la marchandise :

**1 Contrôlez les documents de transport**

et les étiquettes sur les colis afin de vérifier que la marchandise réceptionnée vous soit bien destinée.

**2 Vérifiez le nombre de colis,**  
il doit correspondre à la quantité indiquée sur le bon de transport.

**3 Vérifiez l'aspect extérieur des colis.**

**4 Ouvrez les colis,** même s'ils ne semblent pas endommagés, en présence du chauffeur.

**5 Indiquez sur la lettre de voiture :** la date et l'heure de réception, nom et signature.

### RÉSERVES EN CAS DE DOMMAGES APPARENTS

**Si les colis sont endommagés ou si leur état extérieur laisse supposer que les marchandises aient pu subir des dommages, vous avez deux possibilités :**

- soit refuser la livraison totale ou partielle
- soit l'accepter avec des réserves bien spécifiques en mentionnant que le matériel reçu a été endommagé (voir exemple ci-dessous)

Dans les deux cas voici la démarche à suivre :

**1 Prenez des réserves précises significatives et complètes décrivant la nature du sinistre**

sur le récépissé de transport en indiquant:

- Le nombre de colis manquant ou endommagés
- Le type de dommage constaté : précisez la quantité et la pièce concernée, prenez des photos

Quelques exemples de réserves :

RÉSERVES NON VALABLES	RÉSERVES VALABLES
Sous réserve de déballage, de contrôle	
Marchandise abîmée, vu après déballage	2 colis abîmés, 1 goulotte écrasée, 15 pierres cassées
Emballage écrasé, traces de chocs...	Coup de cutter sur le carton
Colis ouverts, manque un colis	Colis ouverts : x pièces manquantes

**2 Envoyez une lettre recommandée avec accusé de réception** adressée au transporteur pour confirmer ces mêmes réserves au plus tard 3 jours après la réception.

**3 Nous prévenir par mail** ([contact@abpool.fr](mailto:contact@abpool.fr)) de la nature du problème sous 3 jours avec la copie de la lettre de voiture et du courrier recommandé.

**Ces 3 mesures sont nécessaires à la mise en œuvre de la responsabilité du transporteur. À défaut de ces 3 formalités le matériel sera considéré comme livré en bon état et aucun recours contre le transporteur ne sera possible. Les éventuels dégâts ou manquements seront entièrement à votre charge. (article L 133.3 du code du commerce).**



# L'INNOVATION au service des piscines



[www.abpool.fr](http://www.abpool.fr)

Remerciements : Nous tenons à remercier nos clients pour les photos qu'ils nous fournissent tout au long de l'année et qui pour certaines contribuent à la réalisation de ce tarif.

Un remerciement spécial aux entreprises SO Piscines by Benoît (33), CP Bassin 33 (33), Aquastil Piscines (14), Piscine-éo (34), Jacquet Paysage (74), Hydrallians Vénissieux (69), Piscines de France ATS Piscines Davezieux (07), M2GP Aménagements (73), Ligne d'Eau (33), Joris BAZIN (69).



# L'innovation au service des piscines



*Faites des envieux!*

1005 route des Pierrelles - 26240 BEAUSEMBLANT

04 75 68 59 16 - [contact@abpool.fr](mailto:contact@abpool.fr) - [www.abpool.fr](http://www.abpool.fr)